



DE KUNDENSERVICE
IMPORTEUR

DS Produkte GmbH · Am Heisterbusch 1 · 19258 Gallin · Deutschland

+49 38851 314650*

* Anruf in das deutsche Festnetz zum Tarif deines Anbieters.

EN CUSTOMER SERVICE
IMPORTER

DS Produkte GmbH · Am Heisterbusch 1 · 19258 Gallin · Germany

+49 38851 314650*

* Calls to German landlines are subject to your provider's charges.

FR SERVICE APRÈS-VENTE
IMPORTATEUR

DS Produkte GmbH · Am Heisterbusch 1 · 19258 Gallin · Allemagne

+49 38851 314650*

* Prix d'un appel vers le réseau fixe allemand au tarif de votre fournisseur.

NL KLANTENSERVICE
IMPORTEUR

DS Produkte GmbH · Am Heisterbusch 1 · 19258 Gallin · Duitsland

+49 38851 314650*

* Bellen naar het Duitse vaste netwerk tegen het tarief van je provider.



CLEANmaxx

CLEANmaxx

Akku-Hand- & Bodenstaubsauger

01705 / 01728 / 01793 / 01811 / 01896

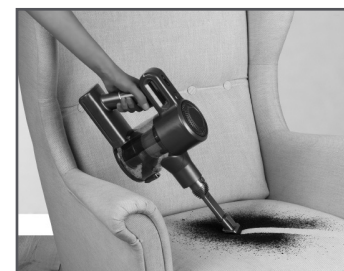

DE WICHTIGE HINWEISE!
UNBEDINGT AUFBEWAHREN!

Auf der vorderen und hinteren Ausklappseite findest du alle Abbildungen, auf die in dieser Gebrauchsanleitung verwiesen wird. Klappe diese Seiten vor dem Lesen der Gebrauchsanleitung auf.

Seite 1

EN IMPORTANT NOTICES!
PLEASE KEEP FOR REFERENCE!

On the front and back fold-out page you will find all illustrations referenced in these operating instructions. Open these pages before reading the operating instructions.

Page 12

FR AVIS IMPORTANTS !
À CONSERVER IMPÉRATIVEMENT !

Sur les pages rabattables à l'avant et à l'arrière, vous trouverez toutes les illustrations référencées dans ce mode d'emploi. Ouvrez ces pages avant de lire le mode d'emploi.

Page 23

NL BELANGRIJKE AANWIJZINGEN!
BESLIST BEWAREN!

Op de voorste en achterste uitklappagina's vind je alle afbeeldingen waarnaar in deze gebruiksaanwijzing wordt verwezen. Open deze pagina's voordat je de gebruiksaanwijzing leest.

Pagina 35

DE Gebrauchsanleitung

FR Mode d'emploi

EN Operating instructions

NL Gebruiksaanwijzing



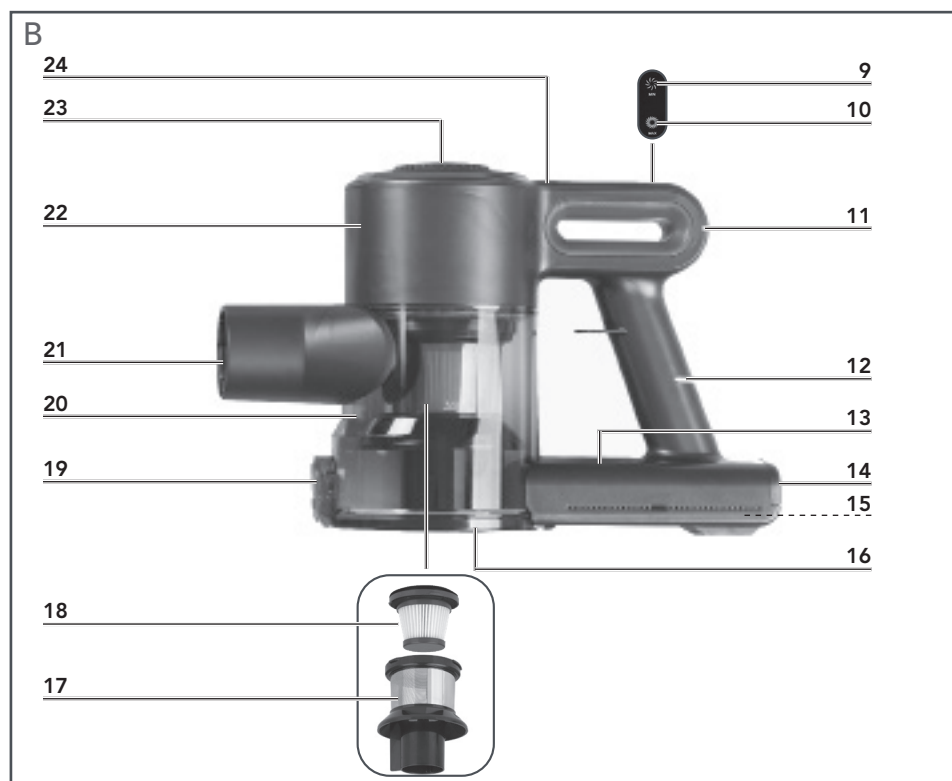
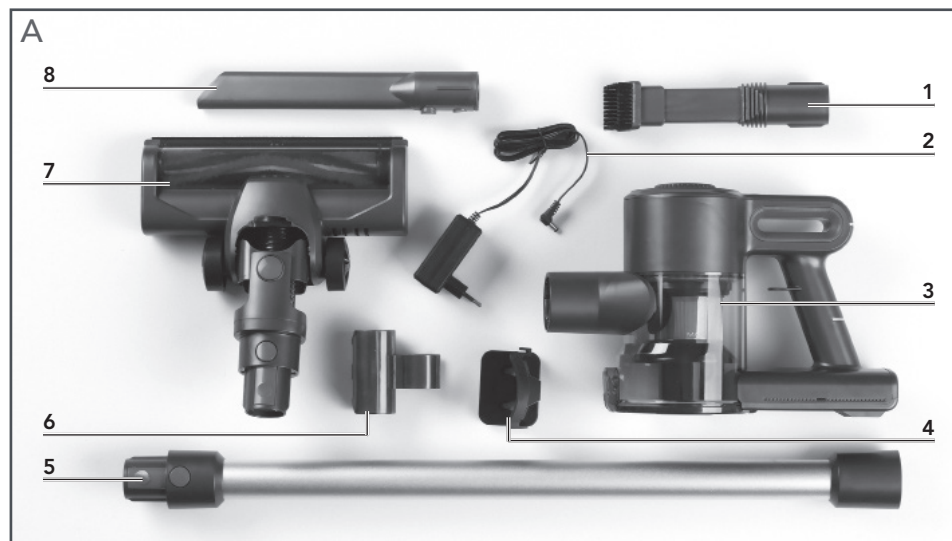

Bitte beachten: Die in dieser Gebrauchsanleitung verwendeten Abbildungen können Abweichungen zum eigentlichen Gerät aufweisen.

Please note: The illustrations in these operating instructions may vary slightly from the real device.

Veillez vous noter : Les illustrations dans ce mode d'emploi peuvent différer légèrement de l'appareil réel.

Let op a. u. b: De afbeeldingen in deze gebruiksaanwijzing kunnen iets van het reële apparaat afwijken.

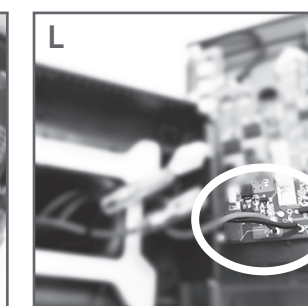
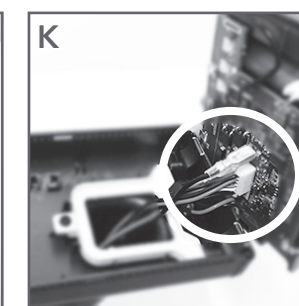
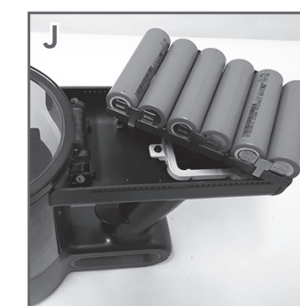
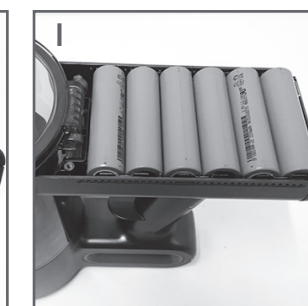
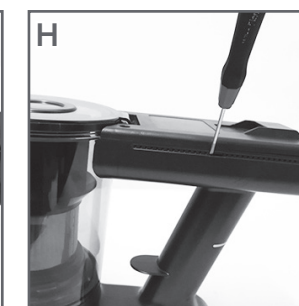
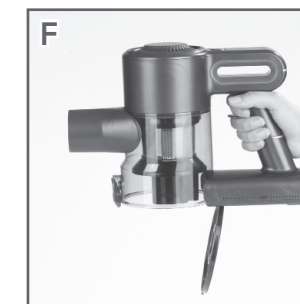
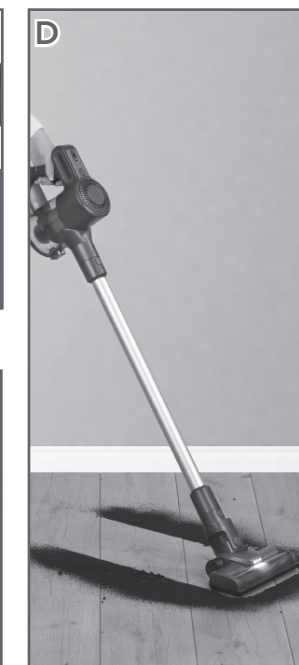
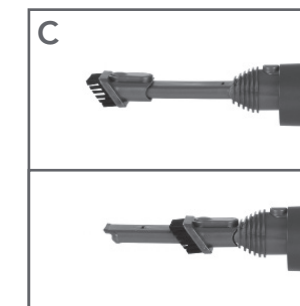

INHALTSVERZEICHNIS

Symbole	1	Wandhalterung	6
Signalwörter	1	Akku aufladen	6
Lieferumfang	2	Benutzung	7
Auf einen Blick	2	Reinigung und Aufbewahrung	7
Bestimmungsgemäßer Gebrauch	2	Fehlerbehebung	9
Sicherheitshinweise	3	Entsorgung	10
Düsen und Verlängerungsrohr	5	Technische Daten	11



WICHTIGE HINWEISE! UNBEDINGT AUFBEWAHREN!

SYMBOLE



Gefahrenzeichen: Diese Symbole zeigen mögliche Gefahren an. Die dazugehörigen Sicherheitshinweise aufmerksam lesen und befolgen.



Ergänzende Informationen



Gebrauchsanleitung vor Benutzung lesen!



Wechselstrom



Gleichstrom



Energieeffizienzklasse VI



Nur in Innenräumen verwenden!



Schutzklasse II



Polarität des Hohlsteckers



Schaltnetzteil



Sichere elektrische Trennung

SIGNALWÖRTER

Signalwörter bezeichnen Gefährdungen bei Nichtbeachtung der dazugehörigen Hinweise.

GEFAHR – hohes Risiko, hat schwere Verletzung oder Tod zur Folge

WARNUNG – mittleres Risiko, kann schwere Verletzung oder Tod zur Folge haben

VORSICHT – niedriges Risiko, kann geringfügige oder mäßige Verletzung zur Folge haben

HINWEIS – kann Risiko von Sachschäden zur Folge haben

LIEFERUMFANG

(Bild A)

- 1 2 in 1-Polster und Bürstendüse (1 x)
- 2 Anschlussleitung (Netzadapter mit Kabel und Hohlstecker) (1 x)
- 3 Motoreinheit inkl. Abluftfilter (HEPA13-Filter), Metallfilter und EPA8-Filter (je 1 x)
- 4 Wandhalterung inkl. Befestigungsmaterial (1 x)
- 5 Verlängerungsrohr (1 x)
- 6 Düsenhalterung (1 x)
- 7 Bodendüse (1 x)
- 8 Fugendüse (1 x)
- Gebrauchsanleitung (1 x)

Den Lieferumfang auf Vollständigkeit und die Bestandteile auf Transportschäden überprüfen. Bei Schäden nicht verwenden, sondern den Kundenservice kontaktieren.

Eventuelle Folien, Aufkleber oder Transportschutz vom Gerät abnehmen.

Niemals das Typenschild und eventuelle Warnhinweise entfernen!

AUF EINEN BLICK

(Bild B)

- 9 Anzeige Saugstufe 1
- 10 Anzeige Saugstufe 2
- 11  Ein-/Aus-Taste (2 Saugstufen)
- 12 Handgriff
- 13 Ladekontrollleuchten
- 14 Ladebuchse
- 15 Akku (im Gehäuse)
- 16 Staubbehälterklappe
- 17 Metallfilter
- 18 HEPA13-Filter
- 19 Taste zum Öffnen der Staubbehälterklappe
- 20 Staubbehälter
- 21 Saugöffnung
- 22 Abluftfilterfach
- 23 Filterfachabdeckung
- 24 Entriegelungstaste der Filterfachabdeckung

BESTIMMUNGSGEMÄßER GEBRAUCH

- Dieses Gerät ist zum Aufsaugen von herkömmlichem Hausstaub vorgesehen.



Auf keinen Fall folgende Dinge aufsaugen:

- Flüssigkeiten oder nasse Stoffe (z. B. nasses Teppich-Shampoo)
 - glühende Asche, Zigarettenkippen, Streichhölzer etc.
 - brennbare oder entzündliche Stoffe
 - sehr feinen Staub (z. B. Betonstaub), Asche oder Toner
 - spitze, harte Gegenstände, z. B. größere Glassplitter
- Das Gerät ist für den privaten Gebrauch, nicht für eine gewerbliche Nutzung bestimmt.
 - Das Gerät nur wie in der Gebrauchsanleitung beschrieben nutzen. Jede weitere Verwendung gilt als bestimmungswidrig.
 - Von der Gewährleistung ausgeschlossen sind alle Mängel, die durch unsachgemäße Behandlung, Beschädigung oder Reparaturversuche entstehen. Dies gilt auch für den normalen Verschleiß.

Liebe Kundin, lieber Kunde,

wir freuen uns, dass du dich für den CLEANmaxx Akku-Hand- & Bodenstaubsauger entschieden hast.

Solltest du Fragen zum Gerät sowie zu Ersatz- / Zubehörteilen haben, kontaktiere den Kundenservice über unsere Website: www.ds-group.de/kundenservice

Informationen zur Gebrauchsanleitung

Lies vor dem ersten Gebrauch des Gerätes diese Gebrauchsanleitung sorgfältig durch und bewahre sie für spätere Fragen und weitere Nutzer auf. Sie ist ein Bestandteil des Gerätes. Hersteller und Importeur übernehmen keine Haftung, wenn die Angaben in dieser Gebrauchsanleitung nicht beachtet werden.

SICHERHEITSHINWEISE

WARNUNG: Alle Sicherheitshinweise, Anweisungen, Bebilderungen und technischen Daten, mit denen dieses Gerät versehen ist, lesen. Versäumnisse bei der Einhaltung der Sicherheitshinweise und Anweisungen können elektrischen Schlag, Brand und/ oder Verletzungen verursachen.

- Dieses Gerät kann von **Kindern** ab 8 Jahren sowie von Personen mit reduzierten physischen, sensorischen oder mentalen Fähigkeiten oder Mangel an Erfahrung und/oder Wissen benutzt werden, wenn sie beaufsichtigt oder bezüglich des sicheren Gebrauchs des Gerätes unterwiesen wurden und die daraus resultierenden Gefahren verstanden haben.
- **Kinder** dürfen **nicht** mit dem Gerät spielen.
- Reinigung und **Benutzer-Wartung** dürfen nicht durch Kinder durchgeführt werden, es sei denn, sie sind älter als 8 Jahre und werden beaufsichtigt.
- **Kinder** jünger als 8 Jahre und Tiere sind vom Gerät und der Anschlussleitung fernzuhalten.
- Das Gerät ist vor dem Zusammenbau, dem Auseinandernehmen oder Reinigen stets vom Netz zu trennen.
- Das Gerät und die Anschlussleitung niemals in Wasser oder andere Flüssigkeiten eintauchen und sicherstellen, dass diese nicht ins Wasser fallen oder nass werden können.
- Den Akku ausschließlich mit dem mitgelieferten Netzadapter (YNY12WA-270050DE) aufladen. Mit dem mitgelieferten Netzadapter keine anderen Geräte aufladen.

- Keine Veränderungen am Gerät vornehmen. Die LEDs in der Bodendüse sind nicht austauschbar. Auch die Anschlussleitung nicht selbst austauschen. Wenn das Gerät, die Anschlussleitung oder das Zubehör des Gerätes beschädigt sind, müssen diese durch den Hersteller, Kundenservice oder eine Fachwerkstatt ersetzt werden, um Gefährdungen zu vermeiden.



GEFAHR – Stromschlaggefahr

- Sollte das Gerät ins Wasser fallen, während es an das Stromnetz angeschlossen ist, sofort die Stromzufuhr unterbrechen! Erst danach das Gerät aus dem Wasser ziehen.
- Das Gerät und die Anschlussleitung niemals mit feuchten Händen berühren, wenn diese Komponenten an das Stromnetz angeschlossen sind.



WARNUNG – Verletzungsgefahr!

- Kinder und Tiere von Plastikbeuteln und -folien fernhalten. Es besteht Erstickungsgefahr.
- Sicherstellen, dass die Anschlussleitung stets außer Reichweite von Kleinkindern und Tieren ist. Es besteht Strangulationsgefahr.
- Die Anschlussleitung so verlegen, dass sie keine Stolpergefahr darstellt.
- Tiere, Haare, Schmuck, weite Kleidung, Finger und alle übrigen Körperteile von den Düsen des Gerätes fernhalten.



WARNUNG – Gefahr durch Akkus

- Den Akku nicht auseinandernehmen. Schützen vor: Feuer, hohen Temperaturen über 50°C, direkter Sonneneinstrahlung und Minustemperaturen. Der Akku könnte sich entzünden oder explodieren. Das Gerät mit eingebautem Akku nicht in einem Fahrzeug

aufbewahren, wo es extremen Temperaturen ausgesetzt sein könnte.

- Das Gerät vor lang anhaltender Feuchtigkeit schützen. Nicht in Räumen mit hoher Luftfeuchtigkeit verwenden, aufladen oder lagern.
- Soll das Gerät für die Reinigung eines PKWs genutzt werden, darauf achten, dass das Gerät keinem Regen oder Feuchtigkeit ausgesetzt wird.
- Sollte der Akku auslaufen, Kontakt von Haut, Augen und Schleimhäuten mit der Batteriesäure vermeiden. Es besteht Verätzungsgefahr. Sollte es doch zum Kontakt mit Batteriesäure kommen, die betroffenen Stellen sofort mit reichlich klarem Wasser ausspülen und umgehend medizinische Hilfe in Anspruch nehmen.
- Das Gerät nicht verwenden, wenn der Akku ausgelaufen ist.



WARNUNG – Brandgefahr!

- Das Gerät nicht in der Nähe von leicht entzündbaren Materialien (Gardinen, Textilien, etc.) aufladen.
- Das Gerät während des Betriebs und Ladens nicht abdecken, um einen Gerätebrand zu vermeiden. Nichts in die Lüftungsöffnungen des Gerätes stecken und darauf achten, dass sie nicht verstopft sind.

HINWEIS – Risiko von Material- und Sachschäden

- Nur in geschlossenen Räumen aufladen und lagern.

- Das Gerät nur benutzen, wenn es vollständig und korrekt zusammengebaut ist! Die Filter müssen eingesetzt und unbeschädigt sein! Würde Schmutz in das Innere der Motoreinheit gelangen, könnte es zum Motorschaden kommen.
- Nur Original-Zubehörteile des Herstellers verwenden, um die Funktionsweise des Gerätes nicht zu beeinträchtigen und eventuelle Schäden zu verhindern.
- Keine schweren Gegenstände auf das Gerät oder Anschlussleitung stellen.
- Darauf achten, dass die Anschlussleitung nicht gequetscht, geknickt oder über scharfe Kanten gelegt wird und nicht mit heißen Flächen in Berührung kommt. Das Netzkabel nicht um den Netzadapter wickeln.
- Beim Herausziehen des Netzadapters aus der Steckdose immer am Netzadapter und nie am Netzkabel ziehen!
- Das Gerät vor Stößen schützen.

HINWEIS – Risiko von Material- und Sachschäden durch Batterien

- Einen ausgelaufenen Akku sofort aus dem Gerät nehmen. Die Kontakte reinigen, bevor ein neuer Akku eingelegt wird.

DÜSEN UND VERLÄNGERUNGSROHR

Bodendüse

Die elektrische **Bodendüse (7)** ist sowohl für Teppiche als auch für glatte Böden geeignet. Sie verfügt über eine LED-Beleuchtung und eine rotierende Reinigungsbürste für eine bessere Aufnahme von Haaren und Fusseln.

2 in 1-Polster und Bürstendüse

Die **2 in 1-Polster und Bürstendüse (1)** hat einen beweglichen Bürstenaufsatz. Die Taste an diesem drücken und ihn nach vorne bzw. hinten schieben, bis er einrastet (**Bild C**).

Ist der Bürstenaufsatz vorne, eignet sich die Düse zum Entstauben aller unebenen Gegenstände, Möbel, Lampenschirme, Bilderrahmen, Tastaturen, Büchern etc.

Ist der Bürstenaufsatz hinten, fungiert die Düse als Polsterdüse für die Reinigung von Polstern aller Art (z. B. von Sofas, Autositzen etc.).

Fugendüse

Die **Fugendüse (8)** eignet sich für schwer erreichbare Stellen, wie Ecken, Fugen oder Nischen. Polsterungen und alle Ecken und Winkel, die mit anderen Düsen nicht erreicht werden können.

Verlängerungsrohr

Das **Verlängerungsrohr (5)** ist zusammen mit der Bodendüse für die Bodenreinigung bestimmt (**Bild D**). Darüber hinaus sorgt es für bessere Erreichbarkeit von Decken und Ecken.

Düsenhalterung

Die Fugen- sowie die 2 in 1-Polster und Bürstendüse können zur Aufbewahrung auf die Düsenhalterung (**6**) gesteckt werden. Diese wird auf das Verlängerungsrohr geklemmt (**Bild E**).

WANDHALTERUNG

Beachten!

- Sicherstellen, dass der Untergrund, auf den die Wandhalterung montiert wird, stabil ist, und für die Wand geeignete Schrauben und Dübel verwendet werden. Im Zweifel im Fachhandel beraten lassen.
- Vor dem Bohren sicherstellen, dass hinter der beabsichtigten Bohrstelle keine Rohre oder Leitungen verlaufen.

Das Gerät kann in der Wandhalterung (4) aufbewahrt und dort für den nächsten Gebrauch aufgeladen werden (Bild E). Die Wandhalterung kann an die Wand geklebt oder geschraubt werden. Im Lieferumfang befinden sich hierzu je 2 Schrauben und Dübel.



Die Wandhalterung idealerweise in der Nähe einer gut zugänglichen Steckdose anbringen, damit das Gerät geladen werden kann. Das Kabel der Anschlussleitung (2) kann an dem kleinen Haken der Wandhalterung eingeklemmt werden.

Wandhalterung aufkleben

Dafür sorgen, dass die Stelle, auf die die Wandhalterung geklebt werden soll, sauber, trocken und staubfrei ist.

1. Die Schutzstreifen von den Klebeflächen auf der Rückseite der Wandhalterung abziehen.
2. Die Wandhalterung gerade auf die Wand kleben und festdrücken.

Wandhalterung anschrauben

1. Die Wandhalterung gerade an die Wand anlegen und zwei Bohrlöcher markieren.
2. Löcher in die Wand bohren und mit Dübeln versehen.
3. Die Wandhalterung anschrauben.

Motoreinheit einsetzen

Den Staubbehälter (20) so in die Wandhalterung einsetzen, dass die Taste zum Öffnen der Staubbehälterklappe (19) in der Mulde der Wandhalterung liegt.

AKKU AUFLADEN

Beachten!

- Den Netzadapter nur an eine vorschriftsmäßig installierte Steckdose, die mit seinen technischen Daten übereinstimmt, anschließen. Die Steckdose muss nach dem Anschließen gut zugänglich sein, damit die Netzverbindung schnell getrennt werden kann.
- Nur ordnungsgemäße Verlängerungskabel verwenden, deren technische Daten mit denen des Netzadapters übereinstimmen.
- Den Netzadapter aus der Steckdose ziehen, wenn während des Ladens ein Fehler auftritt oder vor einem Gewitter.
- **Vor der ersten Inbetriebnahme den Akku unbedingt vollständig aufladen, um die maximale Ladekapazität zu erreichen.** Wird der Akku während des Gebrauchs vollständig entleert, muss er vor der nächsten Benutzung wieder voll aufgeladen werden.

1. Den Hohlstecker der Anschlussleitung (2) in die Ladebuchse (14) stecken.
2. Den Netzadapter an eine Steckdose anschließen. Die Ladekontrollleuchten (13) beginnen zu blinken und der Akku (15) wird geladen. Wenn alle Ladekontrollleuchten dauerhaft leuchten, ist der Akku voll aufgeladen.

BENUTZUNG

Beachten!

- Vergewissern, dass auf der zu reinigenden Fläche keine größeren, scharfen Gegenstände liegen.
- Die **MAX**-Markierung des Staubbehälters beachten. Sollte während der Benutzung die Markierung erreicht sein, den Staubbehälter leeren. Den Staubbehälter nach jedem Gebrauch leeren und säubern. Auch die Filter müssen regelmäßig gereinigt werden, um eine Überlastung des Motors zu vermeiden.
- Das Gerät nach jeder gereinigten Fläche abschalten, damit erhöht sich deutlich die Betriebszeit pro Akkuladung. Nach dem Gebrauch Akku aufladen (siehe Kapitel „Akku aufladen“).



Das Gerät lässt sich nicht in Betrieb nehmen, wenn es an das Stromnetz angeschlossen ist. Vor dem Gebrauch die Anschlussleitung (2) abnehmen.

1. Eine Düse auswählen (siehe Kapitel „Düsen und Verlängerungsrohr“) und in die Saugöffnung (21) stecken. Sie muss hörbar einrasten. Für eine längere Reichweite das Verlängerungsrohr (5) dazwischen stecken.
 - Um eine Düse oder das Verlängerungsrohr wieder herauszuziehen, die jeweilige Entriegelungstaste drücken.
2. Das Gerät einschalten und die Düse über die zu reinigende Stelle führen. Zum Einschalten auf Saugstufe I die Ein-/Aus-Taste (11) einmal drücken. Durch erneutes Drücken der Ein-/Aus-Taste wird auf die Saugleistung auf Stufe 2 erhöht.
3. Um das Gerät auszuschalten, die Ein-/Aus-Taste ein drittes Mal drücken.

4. Für eine optimale Leistung des Gerätes den Staubbehälter nach jeder Benutzung leeren und ggf. reinigen (siehe nächstes Kapitel).

REINIGUNG UND AUFBEWAHRUNG

Beachten!

- Zum Reinigen keine scharfen oder scheuernden Reinigungsmittel verwenden. Sie können die Oberflächen beschädigen.



Mit der Zeit können sich die Filter verfärben. Dies ist normal und beeinträchtigt nicht die Funktionalität.

Staubbehälter leeren

Das Verängerungsrohr (5) abnehmen, wenn es sich am Gerät befindet.

1. Den Staubbehälter (20) über einen geöffneten Mülleimer halten und die Taste zum Öffnen der Staubbehälterklappe (19) drücken. Die Staubbehälterklappe (16) öffnet sich und der Schmutz fällt heraus.
2. Zum Verschließen die Staubbehälterklappe an den Staubbehälter drücken. Sie muss hörbar einrasten.

Staubbehälter, Metallfilter und EPA8-Filter reinigen

1. Den Staubbehälter öffnen, hineingreifen und den Sockel des Metallfilters (17) ein Stück drehen, bis er sich vom Gerät löst.
2. Den Metallfilter aus dem Staubbehälter nehmen.
3. Im Metallfilter ist der EPA8-Filter (18) eingesetzt. Diesen ein Stück drehen und herausziehen.
4. Beide Filter ausklopfen und ggf. mit einer weichen Bürste säubern.

Sie können auch mit klarem Wasser ausgespült werden, **müssen aber vor dem Zusammensetzen vollständig trocken sein!**

5. Den Staubbehälter bei Bedarf feucht auswischen und abtrocknen oder an der Luft trocknen lassen. **Niemals nasse oder feuchte Komponenten zusammenbauen und an der Motoreinheit (3) anbringen!**
6. Wenn alle Komponenten trocken sind, den EPA8-Filter in den Metallfilter einsetzen und gegen den Uhrzeigersinn festdrehen.
7. Den Metallfilter in den Staubbehälter einsetzen und gegen den Uhrzeigersinn festdrehen.
8. Den Staubbehälter schließen.

Abluftfilter reinigen

1. Die Entriegelungstaste (24) drücken, um die Filterfachabdeckung (23) zu öffnen.
2. Den Abluftfilter aus dem Abluftfilterfach (22) herausziehen.
3. Den Abluftfilter und das Abluftfilterfach ausklopfen und ausbürsten. Der Abluftfilter kann auch mit klarem Wasser ausgespült werden, **muss aber vor dem Zusammensetzen vollständig trocken sein!**
4. Den gereinigten Abluftfilter in das Abluftfilterfach einsetzen und die Filterfachabdeckung zuklappen.

Motoreinheit, Verlängerungsrohr und Düsen reinigen

- Die Motoreinheit (3), das Verlängerungsrohr (5) und die Düsen (1, 7, 8) bei Bedarf mit einem feuchten Tuch abwischen. Anschließend trockenwischen.
- Haare und Fussel von den Düsen und Bürsten entfernen.

Bodendüse reinigen

Zur leichteren Reinigung kann die Bürste aus der Bodendüse (7) herausgenommen werden:

1. Die Bodendüse umdrehen, sodass die Unterseite nach oben zeigt.
2. Auf der rechten Seite befindet sich neben dem kleinen Rädchen ein Riegel. Den Riegel nach außen schieben.
3. Die Bürste herausnehmen und Verunreinigungen entfernen.
4. Die Bürste wieder einsetzen. Dabei zuerst das Ende mit der sternenförmigen Aussparung einsetzen. Das andere Ende danach in die Halterung drücken, bis es einrastet.
5. Den Riegel zurückschieben.

Aufbewahrung

- Das Gerät und Zubehör an einem kühlen, trockenen, vor direkter Sonneneinstrahlung geschütztem Ort und außerhalb der Reichweite von Kindern und Tieren aufbewahren.
- Die 2 in 1-Polster und Bürstendüse (1) und Fugendüse (8) können auf die Düsenhalterung (6) am Verlängerungsrohr (5) gesteckt werden (Bild E).
- Die Motoreinheit (3) mit der Saugöffnung (21) nach unten in die Wandhalterung (4) einhängen. Die Taste zum Öffnen der Staubbehälterklappe (19) muss in der Mulde der Wandhalterung liegen.



Um eine Tiefenentladung des Akkus zu vermeiden, diesen bei längerem Nichtgebrauch alle 3 Monate aufladen.

FEHLERBEHEBUNG

Sollte das Gerät nicht ordnungsgemäß funktionieren, überprüfen, ob ein Problem selbst behoben werden kann. Lässt sich mit den nachfolgenden Schritten das Problem nicht lösen, den Kundenservice kontaktieren.



Nicht versuchen, ein elektrisches Gerät selbst zu reparieren!

Das Gerät startet nicht.

Der Akku (15) ist leer.

- ▶ Den Akku aufladen.

Das Gerät ist an das Stromnetz angeschlossen.

- ▶ Die Anschlussleitung (2) abnehmen.

Die Saugleistung ist zu schwach.

Der Akku (15) ist schwach.

- ▶ Den Akku aufladen.

Der Staubbehälter ist zu voll.

- ▶ Den Staubbehälter leeren.

Die Filter sind verschmutzt.

- ▶ Die Filter reinigen.

Die Saugöffnung (21), die Düse (1, 7, 8) oder das Verlängerungsrohr (5) ist verstopft.

- ▶ Das Gerät ausschalten und die Verstopfung entfernen.

Die Schmutzpartikel sind zu groß oder zu schwer.

- ▶ Das Gerät ausschalten und Schmutzpartikel mit der Hand entfernen.

Beim Saugen entweicht Staub aus dem Gerät.

Der Staubbehälter (20) ist nicht richtig geschlossen.

- ▶ Die Staubbehälterklappe (16) schließen, bis sie hörbar einrastet.

Die Filter sitzen nicht korrekt.

- ▶ Den Sitz der Filter korrigieren.

Die Filter sind verschmutzt.

- ▶ Die Filter reinigen.

Die Filter sind verschlissen oder beschädigt.

- ▶ Die Filter ersetzen.

Die Ladekontrollleuchten (13) blinken nicht, wenn das Gerät an das Stromnetz angeschlossen ist.

Der Netzadapter steckt nicht richtig in der Steckdose bzw. der Hohlstecker steckt nicht richtig in der Ladebuchse (14) des Gerätes.

- ▶ Den Sitz korrigieren.

Die Steckdose ist defekt.

- ▶ Eine andere Steckdose probieren.

Seltsamer Geruch

Das Gerät wird zum ersten Mal verwendet.

- ▶ Beim ersten Gebrauch des Geräts ist ein Neugeruch normal, mit der Zeit verschwindet er.

ENTSORGUNG



Das Verpackungsmaterial umweltgerecht entsorgen und der Wertstoffsammlung zuführen.



Batterien und Akkus dürfen nicht zusammen mit dem Hausmüll entsorgt werden. Verbraucher sind gesetzlich dazu verpflichtet, Batterien und Akkus einer getrennten Sammlung zuzuführen.

Batterien und Akkus können unentgeltlich bei einer Sammelstelle der Gemeinde / des Stadtteils oder im Handel abgegeben werden, damit sie einer umweltschonenden Entsorgung sowie einer Wiedergewinnung von wertvollen Rohstoffen zugeführt werden können. Bei einer unsachgemäßen Entsorgung können giftige Inhaltsstoffe in die Umwelt gelangen, die gesundheitsschädigende Wirkungen auf Menschen, Tiere und Pflanzen haben. Batterien und Akkus nur in entladenen Zustand abgeben. Wenn möglich wiederaufladbare Batterien anstelle von Einwegbatterien verwenden.

Bei lithiumhaltigen Batterien und Akkus vor der Entsorgung die Pole abkleben, um einen Kurzschluss zu vermeiden. Ein Kurzschluss kann zu einem Brand oder einer Explosion führe



Das nebenstehende Symbol (durchgestrichene Mülltonne mit Unterstrich) bedeutet, dass Altgeräte nicht in den Hausmüll, sondern in spezielle Sammel- und Rückgabesysteme gehören.

Besitzer von Altgeräten haben Altbatterien und Altakkumulatoren, die nicht vom Altgerät umschlossen sind und zerstörungsfrei entnommen werden können, aus dem Altgerät zu entnehmen und separat zu entsorgen (siehe auch Abschnitt zur Batterieentsorgung).

Besitzer von Altgeräten aus privaten Haushalten können diese bei den Sammelstellen der öffentlichen Entsorgungsträger oder bei den von Herstellern und Vertreibern im Sinne des ElektroG eingerichteten Rücknahmestellen unentgeltlich abgeben. Rücknahmepflichtig sind auch Geschäfte, die Elektro- und Elektronikgeräte auf dem Markt bereitstellen.

Akku ausbauen

Beachten!

- Das Gerät darf beim Entnehmen/Einsetzen des Akkus nicht an das Stromnetz angeschlossen sein.
- Der Akku darf nicht auseinander genommen, ins Feuer geworfen, in Flüssigkeiten getaucht oder kurzgeschlossen werden.
- **Den Akku auf keinen Fall öffnen!**

Um den Akku aus dem Gerät zu entnehmen, wie folgt vorgehen:

1. Die Motoreinheit auf den Kopf drehen.
2. Die beiden Schrauben auf der Unterseite des Akkufaches mit einem Schraubendreher lösen (Bild G).
3. Mit einem Schraubendreher die Rastnasen, die sich mittig an den beiden Seiten des Akkufaches befinden eindrücken, um die Abdeckung zu lösen (Bild H).
4. Die Abdeckung abnehmen (Bild I).
5. Das Akkupack herausnehmen (Bild J) und umdrehen.
6. Die drei Steckverbindungen lösen (Bild K).
7. Die beiden verbleibenden, fest verlöteten Kabel mit einer Zange durchtrennen (Bild L).
8. Das Akkupack entsprechend der gesetzlichen Regelung zur Batterieentsorgung entsorgen.

TECHNISCHE DATEN

Artikelnummer: 01705 (anthrazit/blau); 01728 (anthrazit/pink);
01793 (anthrazit/schwarz); 01811 (rot/grau);
01896 (anthrazit/türkis)

ID Gebrauchsanleitung: Z 01705_01728_01793_01896_01811 M DS V2 0622 as

Gerät

Modellnummer: CBL-SV1606

Spannungsversorgung: 22,2V DC (Li-Ion Akkupack; 2200mAh)

Leistung: 150 W

Akku-Ladedauer: 4 – 5 Stunden

Akku-Betriebsdauer: ca. 40 Minuten (bei voll aufgeladenem Akku)

Netzadapter

Hergestellt für DS Produkte GmbH
HRB 8937 HL
Am Heisterbusch 1, 19258 Gallin
Deutschland

Modellnummer: YNY12WA-270050DE

Eingang: 100 – 240V~ 50/60Hz

Ausgang: 27V DC; 0,5A

Schutzklasse: II



LIST OF CONTENTS

Symbols	12	Charging Up the Battery	17
Signal Words	12	Use	18
Items Supplied	13	Cleaning and Storage	18
At A Glance	13	Troubleshooting	20
Intended Use	13	Disposal	21
Safety Notices	14	Technical Data	22
Nozzles and Extension Tube	16		
Wall Mounting Bracket	17		



IMPORTANT NOTICES! PLEASE KEEP FOR REFERENCE!

SYMBOLS



Danger symbols: These symbols indicate possible hazards. Read the associated safety notices carefully and follow them.



Supplementary information



Read the operating instructions before use!



Alternating current



Direct current



Energy efficiency class VI



Only use indoors!



Protection class II

 Polarity of the barrel connector



Switching power supply



Safe electrical isolation

SIGNAL WORDS

Signal words indicate hazards if the associated notices are not followed.

DANGER – high risk, results in serious injury or death

WARNING – medium risk, may result in serious injury or death

CAUTION – low risk, may result in minor or moderate injury

NOTICE – may result in risk of damage to material

ITEMS SUPPLIED

(Picture A)

- 1 2 in 1 upholstery and brush nozzle (1 x)
 - 2 Connecting cable (mains adapter with cable and barrel connector) (1 x)
 - 3 Motor unit incl. exhaust air filter (HEPA13 filter), metal filter and EPA8 filter (1 x each)
 - 4 Wall mounting bracket incl. fixings (1 x)
 - 5 Extension tube (1 x)
 - 6 Nozzle holder (1 x)
 - 7 Floor nozzle (1 x)
 - 8 Crevice nozzle (1 x)
- Operating instructions (1 x)

Check the items supplied for completeness and the components for transport damage. If you find any damage, do not use the device but contact our customer service department.

Remove any possible films, stickers or transport protection from the device.

Never remove the rating plate and any possible warnings!

AT A GLANCE

(Picture B)

- 9 Suction level 1 display
- 10 Suction level 2 display
- 11  On/Off button (2 suction levels)
- 12 Handle
- 13 Charge control lamps
- 14 Charging socket
- 15 Battery (in the housing)
- 16 Dust container flap
- 17 Metal filter
- 18 HEPA13 filter
- 19 Button for opening the dust container flap
- 20 Dust container
- 21 Suction opening
- 22 Exhaust air filter compartment
- 23 Filter compartment cover
- 24 Release button for the filter compartment cover

INTENDED USE

- This device is designed for vacuum cleaning normal household dust.



- On no account should the device be used to suck up the following:
 - liquids or wet substances (e.g. wet carpet shampoo)
 - glowing ash, cigarette ends, matches, etc.
 - inflammable or explosive substances
 - very fine dust (e.g. concrete dust), ash or toner
 - pointed, hard objects such as large pieces of broken glass
- The device is for personal use only and is not intended for commercial applications.
- The device should only be used as described in the operating instructions. Any other use is deemed to be improper.
- The warranty does not cover faults caused by incorrect handling, damage or attempted repairs. The same applies to normal wear and tear.

Dear Customer,

We are delighted that you have chosen the **CLEANmaxx cordless handheld & floor vacuum cleaner**.

If you have any questions about the device and about spare parts/accessories, contact the customer service department via our website: www.ds-group.de/kundenservice

Information About the Operating Instructions

Before using the device for the first time, please read through these operating instructions carefully and keep them for future reference and other users. They form an integral part of the device. The manufacturer and importer do not accept any liability if the information in these operating instructions is not complied with.

SAFETY NOTICES



WARNING: Read all safety notices, instructions, illustrations and technical data provided with this device. Failure to follow the safety notices and instructions may result in electric shock, fire and / or injuries.

- This device may be used by **children** aged 8 and over and by people with reduced physical, sensory or mental abilities or a lack of experience and/or knowledge if they are supervised or have received instruction on how to use the device safely and have understood the dangers resulting from failure to comply with the relevant safety precautions.
- **Children** must **not** play with the device.
- Cleaning and **user maintenance** must not be carried out by children, unless they are older than 8 years of age and are supervised.
- **Children** younger than 8 years of age and animals must be kept away from the device and the connecting cable.
- The device must always be disconnected from the mains power before it is assembled, disassembled or cleaned.
- Never immerse the device and the connecting cable in water or other liquids and ensure that they cannot fall into water or become wet.
- Only ever charge up the rechargeable battery using the mains adapter supplied with the device (YNY12WA-270050DE). Do

not use the mains adapter that is supplied to charge up any other devices.

- Do not make any modifications to the device. The LEDs in the floor nozzle cannot be replaced. Also do not replace the connecting cable yourself. If the device, the connecting cable or the accessories of the device are damaged, they must be replaced by the manufacturer, customer service department or a specialist workshop in order to avoid any hazards.



DANGER – Danger of Electric Shock

- If the device falls into water while it is connected to the mains power, switch off the power supply immediately! Only after this should you pull the device out of the water.
- Never touch the device and the connecting cable with wet hands when these components are connected to the mains power.



WARNING – Danger of Injury!

- Keep children and animals away from plastic bags and films. There is a danger of suffocation.
- Make sure that the connecting cable is always kept out of the reach of small children and animals. There is a danger of strangulation.
- Lay the connecting cable in such a way that it does not present a trip hazard.
- Keep animals, hair, jewellery, wide clothing, fingers and all other body parts away from the nozzles of the device.



WARNING – Danger from Rechargeable Batteries

- Do not take apart the rechargeable battery. Protect the device from: fire, high temperatures of over 50°C, direct sunlight and sub-zero temperatures. The battery could ignite or

explode. Do not store the device with a built-in battery in a vehicle where it might be exposed to extreme temperatures.

- Protect the device from persistent moisture. Do not use, charge or store in rooms with high humidity.
- If the device is to be used for cleaning a car, ensure that the device is not exposed to rain or moisture.
- If the battery leaks, do not allow your skin, eyes and mucous membranes to come into contact with the battery acid. There is a danger of burns. If you do touch battery acid, rinse the affected areas with abundant clear water straight away and seek medical assistance immediately.
- Do not use the device if the battery has leaked.



WARNING – Danger of Fire!

- Do not charge up the device in the vicinity of highly flammable materials (curtains, textiles, etc.).
- Do not cover the device during operation or charging in order to prevent it from catching fire. Do not insert anything into the ventilation openings of the device and make sure that they do not become clogged.

NOTICE – Risk of Damage to Material and Property

- Charge and store the device only in closed rooms.
- The device should only be used if it has been fully and correctly assembled! **The filters must be inserted and must not be damaged!** If dirt were to get inside the motor unit, this could damage the motor.
- Use only original accessories from the manufacturer in order to guarantee that there is no interference that may prevent the device from working and to avoid possible damage.
- Do not place heavy objects on the device or the connecting cable.
- Make sure that the connecting cable is not squashed, bent or laid over sharp edges and does not come into contact with hot surfaces. Do not wind the mains cable around the mains adapter.
- When you pull the mains adapter out of the plug socket, always pull on the mains adapter and never the mains cable!
- Protect the device from impacts.

NOTICE – Risk of Damage to Material and Property from Batteries

- Remove a dead battery from the device immediately. Clean the contacts before a new battery is inserted.

NOZZLES AND EXTENSION TUBE

Floor Nozzle

The electric floor nozzle (7) is suitable for both carpets and hard floors. It has LED lighting and a rotating cleaning brush to make it easier to pick up hair and fluff.

2 in 1 Upholstery and Brush Nozzle

The 2 in 1 upholstery and brush nozzle (1) has a flexible brush attachment. Press the button on it and slide it forwards or backwards until it engages (Picture C).

If the brush attachment is at the front, the nozzle is suitable for dusting all uneven objects, furniture, lamp shades, picture frames, keyboards, books etc.

If the brush attachment is at the back, the nozzle acts as an upholstery nozzle for cleaning all kinds of upholstery (e.g. sofas, car seats etc.).

Crevice Nozzle

The crevice nozzle (8) is suitable for places which are hard to get to, such as corners, crevices or recesses. Upholstery and all nooks and crannies that cannot be reached with other nozzles.

Extension Tube

The extension tube (5) is intended to be used with the floor nozzle for cleaning floors (Picture D). In addition, it makes it easier to reach ceilings and corners.

Nozzle Holder

The crevice nozzle and the 2 in 1 upholstery and brush nozzle can be plugged onto the nozzle holder (6) for storage. This is clamped onto the extension tube (Picture E).

WALL MOUNTING BRACKET

Please Note!

- Make sure that the surface on which the wall mounting bracket is mounted is stable and that screws and anchors which are suitable for the wall are used. Seek advice from a specialist retailer if in doubt.
- Before drilling, ensure that there are no pipes or cables behind the intended drilling point.

The device can be stored in the wall mounting bracket (4) and charged up there for its next use (Picture E).

The wall mounting bracket can be affixed or screwed onto the wall. The items supplied include 2 screws and anchors to allow you to do this.



Ideally attach the wall mounting bracket near to an easily accessible plug socket so that the device can be charged.

The cord of the connecting cable (2) can be tucked in on the small hook on the wall mounting bracket.

Sticking On the Wall Mounting Bracket

Make sure that the spot on which the wall mounting bracket is to be stuck is clean, dry and free of dust.

1. Peel off the protective strips from the adhesive pads on the back of the wall brackets.
2. Stick the wall mounting bracket straight onto the wall and press it on firmly.

Screwing On the Wall Mounting Bracket

1. Place the wall mounting bracket straight against the wall and mark out two drill holes.
2. Drill holes into the wall and place anchors in them.
3. Screw on the wall mounting bracket.

Inserting the Motor Unit

Insert the dust container (20) into the wall mounting bracket so that the button for opening the dust container flap (19) rests in the hollow of the wall mounting bracket.

CHARGING UP THE BATTERY

Please Note!

- Only connect the mains adapter to a plug socket that is properly installed and matches its technical data. The plug socket must be readily accessible after connection so that the connection to the mains can quickly be isolated.
- Only use suitable extension cables whose technical data is the same as that of the mains adapter.
- Pull the mains adapter out of the plug socket if an error occurs during charging or before a thunderstorm.
- **It is essential that you charge up the battery fully before you first use the device in order to achieve the maximum charging capacity.** If the battery is fully discharged during use, it must be fully charged up again before it is next used.

1. Plug the barrel connector of the connecting cable (2) into the charging socket (14).

2. Connect the mains adapter to a plug socket.
The charge control lamps (13) start to flash and the battery (15) is charging. If all charge control lamps are constantly lit, the battery is fully charged.

USE

Please Note!

- Make sure that there are no large, sharp objects on the surface which is to be cleaned.
- Note the **MAX** marking of the dust container. If the marking is reached during use, empty the dust container. Empty and clean the dust container after every use. The filters must also be regularly cleaned in order to prevent overloading of the motor.
- Switch off the device after you finish cleaning each surface to significantly increase the operating time on each battery charge. Charge up the battery after use (see the "Charging Up the Battery" chapter).

 The device cannot be operated when it is connected to the mains power. Disconnect the connecting cable (2) prior to use.

1. Select a nozzle (see the "Nozzles and Extension Tube" chapter) and plug it into the suction opening (21). You must hear it engage. For a longer reach, plug the extension tube (5) in between.
 - To pull a nozzle or the extension tube out again, press the respective release button.
2. Switch on the device and guide the nozzle over the area to be cleaned. To switch on at suction level I, press the  On/Off button (11) once. If the

3. To switch off the device, press the  On/Off button a third time.
4. To ensure optimum performance of the device, empty and if necessary clean the dust container after every use (see next chapter).

CLEANING AND STORAGE

Please Note!

- Do not use any sharp or abrasive cleaning agents to clean the device. They may damage the surfaces.

 The filters may lose some of their colour over time. This is normal and does not have any adverse effect on function.

Emptying the Dust Container

Take off the extension tube (5) if it is located on the device.

1. Hold the dust container (20) over an open dustbin and press the button for opening the dust container flap (19). The dust container flap (16) opens and the dirt drops out.
2. To close it, press the dust container flap onto the dust container. You must hear it engage.

Cleaning the Dust Container, Metal Filter and EPA8 Filter

1. Open the dust container, reach in and twist the bottom of the metal filter (17) a little until it is detached from the device.
2. Take the metal filter out of the dust container.
3. The EPA8 filter (18) is inserted in the metal filter. Twist it a little and pull it out.

4. Tap out both filters and clean them with a soft brush if necessary. They can also be rinsed out with clear water, **but they must be completely dry before they are assembled!**
5. Wipe the dust container with a damp cloth if necessary and then dry it or allow it to dry in the air. **Never assemble wet or damp components or attach them to the motor unit (3)!**
6. When all components are dry, insert the EPA8 filter into the metal filter and twist it anticlockwise to secure it.
7. Insert the metal filter into the dust container and twist it anticlockwise to secure it.
8. Close the dust container.

Cleaning the Exhaust Air Filter

1. Press the release button (24) to open the filter compartment cover (23).
2. Pull the exhaust air filter out of the exhaust air filter compartment (22).
3. Tap out and brush out the exhaust air filter and the exhaust air filter compartment. The exhaust air filter can also be rinsed out with clear water, **but it must be completely dry before it is assembled!**
4. Insert the cleaned exhaust air filter into the exhaust air filter compartment and flip the filter compartment cover shut.

Cleaning the Motor Unit, Extension Tube and Nozzles

- Wipe down the motor unit (3), the extension tube (5) and the nozzles (1, 7, 8) with a damp cloth if necessary. Then wipe them dry.
- Remove hair and fluff from the nozzles and brushes.

Cleaning the Floor Nozzle

To make it easier to clean, the brush can be removed from the floor nozzle (7):

1. Turn over the floor nozzle so that the bottom is pointing upwards.
2. On the right side there is a catch next to the small wheel. Slide the catch outwards.
3. Take out the brush and remove any dirt and contamination.
4. Reinsert the brush. When you do this, insert the end with the star-shaped recess first. Then press the other end into the holder until it engages.
5. Slide back the catch.

Storage

- Store the device and accessories in a cool, dry place which is protected from direct sunlight and is out of the reach of children and animals.
- The 2 in 1 upholstery and brush nozzle (1) and crevice nozzle (8) can be plugged onto the nozzle holder (6) on the extension tube (5) (Picture E).
- Hang the motor unit (3) with the suction opening (21) facing downwards into the wall mounting bracket (4). The button for opening the dust container flap (19) must rest in the hollow of the wall mounting bracket.



To prevent a deep discharge of the battery, charge it up every 3 months if it is not used for a prolonged period.

TROUBLESHOOTING

If the device does not work properly, check whether you are able to rectify the problem yourself. If the problem cannot be solved with the steps below, contact the customer service department.



Do not attempt to repair an electrical device yourself!

The device does not start.

The battery (15) is empty.

- ▶ Charge up the battery.

The device is connected to the mains power.

- ▶ Disconnect the connecting cable (2).

Low suction force.

The battery (15) is weak.

- ▶ Charge up the battery.

The dust container is too full.

- ▶ Empty the dust container.

The filters are dirty.

- ▶ Clean the filters.

The suction opening (21), the nozzle (1, 7, 8) or the extension tube (5) is blocked.

- ▶ Switch off the device and remove the blockage.

The dirt particles are too large or too heavy.

- ▶ Switch off the device and remove dirt particles by hand.

Dust escapes from the device during cleaning.

The dust container (20) is not closed correctly.

- ▶ Close the dust container flap (16) until it is heard to engage.

The filters are not fitted correctly.

- ▶ Correct the fit of the filters.

The filters are dirty.

- ▶ Clean the filters.

The filters are worn or damaged.

- ▶ Replace the filters.

The charge control lamps (13) do not flash when the device is connected to the mains power.

The mains adapter is not inserted in the plug socket correctly or the barrel connector is not inserted in the charging socket (14) of the device correctly.

- ▶ Correct the fit.

The plug socket is defective.

- ▶ Try another plug socket.

Unusual odour

The device is being used for the first time.

- ▶ A new odour is normal when the device is used for the first time; it disappears after a while.

DISPOSAL



Dispose of the packaging material in an environmentally friendly manner so that it can be recycled.



(Rechargeable) batteries must not be disposed of along with the household waste. Consumers are legally obliged to dispose of (rechargeable) batteries separately.

(Rechargeable) batteries can be handed in free of charge at a collection point of the local authority/district or in retailers so that they can be disposed of in an environmentally friendly way and valuable raw materials can be recovered. If they are not disposed of properly, toxic ingredients may escape into the environment and cause harm to the health of humans, animals and plants.

Only dispose of (rechargeable) batteries when they are discharged. If possible, use rechargeable batteries rather than single-use batteries.

In the case of (rechargeable) batteries containing lithium, tape over the poles before you dispose of them to prevent a short circuit. A short circuit may cause a fire or explosion.



The adjacent symbol (crossed-out bin underlined) means that used devices should not be disposed of in the domestic waste, but should instead be taken to special collection and return systems.

Owners of used devices must remove from the used device any used batteries or rechargeable batteries which are not encapsulated by the used device and can be removed in a non-destructive way and dispose of them separately (see also the section on battery disposal).

Owners of used devices from private households can take them free of charge to the collection points of the public waste disposal authorities or the disposal points which are set up by manufacturers and distributors under the Electrical Equipment Act. Businesses which market electrical and electronic devices are also obliged to take back used devices.

Removing the Battery

Please Note!

- The device must not be connected to the mains power while the battery is being removed / inserted.
- The battery must not be disassembled, thrown into a fire, immersed in liquids or short-circuited.
- **You should never open the battery!**

To remove the battery from the device, proceed as follows:

1. Turn the motor unit upside down.
2. Undo the two screws on the bottom of the battery compartment with a screwdriver (Picture G).
3. Use a screwdriver to press in the locking lugs which are located centrally on both sides of the battery compartment to release the cover (Picture H).
4. Remove the cover (Picture I).
5. Take out the battery pack (Picture J) and turn it over.
6. Release three plug connections (Picture K).
7. Sever the two remaining cables with pliers (Picture L).
8. Dispose of the battery pack in accordance with the statutory regulations governing the disposal of batteries.

TECHNICAL DATA

Article number: 01705 (anthracite/blue); 01728 (anthracite/pink);
01793 (anthracite/black); 01811 (red/grey);
01896 (anthracite/turquoise)

ID of the operating instructions: Z 01705_01728_01793_01896_01811 M DS V2 0622 as

Device

Model number: CBL-SV1606

Voltage supply: 22.2V DC (Li-ion battery pack; 2200mAh)

Power: 150 W max.

Battery charge time: 4 – 5 hours

Battery operating time: approx. 40 minutes (with fully charged battery)

Mains adapter

Manufactured for DS Produkte GmbH
HRB 8937 HL
Am Heisterbusch 1, 19258 Gallin
Germany

Model number: YNY12WA-270050DE

Input: 100 – 240V~ 50/60Hz

Output: 27V DC; 0.5A

Protection class: II



All rights reserved.

SOMMAIRE

Symboles	23	Rechargement des accus	29
Mentions d'avertissement	23	Utilisation	29
Composition	24	Nettoyage et rangement	30
Aperçu général	24	Dépannage	31
Utilisation conforme	24	Mise au rebut	32
Consignes de sécurité	25	Caractéristiques techniques	34
Suceurs et tube de rallonge	27		
Support mural	28		



AVIS IMPORTANTS ! À CONSERVER IMPÉRATIVEMENT !

SYMBOLES



Symboles de danger : ces symboles signalent des possibles dangers. Lire et observer attentivement les consignes de sécurité correspondantes.



Informations complémentaires



Consulter le mode d'emploi avant utilisation !



Courant alternatif



Courant continu



Classe d'efficacité énergétique VI



À utiliser uniquement à l'intérieur de locaux !



Classe de protection II

⊖ — ⊕ Polarité de la fiche femelle



Bloc d'alimentation et de commutation



Isolation électrique sûre

MENTIONS D'AVERTISSEMENT

Les mentions d'avertissement désignent les risques qu'implique le non respect des consignes correspondantes.

DANGER – Risque accru induisant des blessures graves, voire mortelles

AVERTISSEMENT – Risque moyen pouvant induire des blessures graves, voire mortelles

ATTENTION – Risque faible pouvant induire des blessures bénignes ou de moyenne gravité

AVIS – Risque de dégâts matériels

COMPOSITION

(Illustration A)

- 1 Suceur pour parties matelassées et à brosse 2 en 1 (1 x)
- 2 Cordon de raccordement (adaptateur secteur avec cordon et fiche femelle) (1 x)
- 3 Corps de l'appareil avec filtre de sortie d'air (filtre HEPA13), filtre métallique et filtre EPA8 (1 x de chaque)
- 4 Support mural, matériel de fixation inclus (1 x)
- 5 Tube de rallonge (1 x)
- 6 Support à suceurs (1 x)
- 7 Suceur pour sols (1 x)
- 8 Suceur pour fentes (1 x)
Mode d'emploi (1 x)

S'assurer que l'ensemble livré est complet et que les composants ne présentent pas de dommages imputables au transport. En cas de dommages, ne pas utiliser l'appareil, mais contacter le service après-vente.

Enlever de l'appareil les éventuels films protecteurs, adhésifs ou protections de transport. **Ne jamais ôter la plaque signalétique de l'appareil ni les éventuelles mises en garde apposées.**

APERÇU GÉNÉRAL

(Illustration B)

- 9 Affichage du niveau d'aspiration 1
- 10 Affichage du niveau d'aspiration 2
- 11  Touche marche / arrêt (2 niveaux d'aspiration)
- 12 Poignée
- 13 Témoin lumineux de contrôle de charge
- 14 Douille de rechargement
- 15 Accu (dans le bâti)
- 16 Volet du bac à poussière
- 17 Filtre métallique
- 18 Filtre HEPA13
- 19 Touche commandant l'ouverture du volet du bac à poussière

- 20 Bac à poussière
- 21 Prise d'aspiration
- 22 Compartiment du filtre de sortie d'air
- 23 Couvercle du compartiment du filtre
- 24 Touche de déverrouillage du couvercle du compartiment du filtre

UTILISATION CONFORME

- Cet appareil convient pour aspirer la poussière domestique ordinaire.



N'aspirer en aucun cas les matières et objets suivants :

- liquides ou matières mouillées (par ex. du shampoing moquette au mouillé) ;
 - cendres, mégots, allumettes encore incandescentes, etc. ;
 - matières combustibles ou inflammables ;
 - poussières très fines (par ex. poussière de béton), cendres ou toner ;
 - objets durs à angles vifs, tels que des éclats de verre assez gros.
- Cet appareil est conçu pour un usage domestique, non professionnel.
 - Il doit être utilisé uniquement tel qu'indiqué dans le présent mode d'emploi. Toute autre utilisation est considérée comme non conforme.
 - Tout défaut imputable à une utilisation non conforme, à une détérioration ou à des tentatives de réparation est exclu de la garantie. L'usure normale est également exclue de la garantie.

Chère cliente, cher client,

Nous vous félicitons d'avoir fait l'acquisition de l'aspirateur à main et de sol rechargeable CLEANmaxx.

Pour toute question concernant cet appareil et ses pièces de rechange et accessoires, veuillez contacter le service après-vente à partir de notre site Internet :

www.ds-group.de/kundenservice

Informations sur le mode d'emploi

Veuillez lire attentivement le présent mode d'emploi avant la première utilisation de l'appareil et le conserver précieusement pour toute question ultérieure ainsi que pour les autres utilisateurs. Il fait partie intégrante de l'appareil. Le fabricant et l'importateur déclinent toute responsabilité en cas de non-observation des instructions consignées dans le mode d'emploi.

CONSIGNES DE SÉCURITÉ



AVERTISSEMENT : prière de lire l'intégralité des consignes de sécurité, des instructions, des illustrations et des caractéristiques techniques dont est doté cet appareil. Tout manquement aux consignes de sécurité et aux instructions données peut provoquer une décharge électrique, un incendie et/ou des blessures.

- Cet appareil peut être utilisé par les **enfants** à partir de 8 ans et les personnes dont les capacités physiques, sensorielles ou mentales sont réduites ou qui manquent d'expérience et/ou de connaissances lorsqu'elles sont sous surveillance ou qu'elles ont été instruites quant à l'utilisation de l'appareil en toute sécurité et qu'elles ont compris les risques en découlant.
- **Les enfants** ne doivent pas jouer avec l'appareil.
- Le nettoyage et l'**entretien utilisateur** ne doivent pas être réalisés par les enfants sauf s'ils ont plus de 8 ans et qu'ils sont sous surveillance.
- Tenir l'appareil et le cordon de raccordement hors de portée des animaux et des **enfants** de moins de 8 ans.
- L'appareil doit toujours être débranché du secteur avant d'être assemblé, démonté ou nettoyé.

- Ne jamais plonger l'appareil et le cordon de raccordement dans l'eau ou tout autre liquide et s'assurer qu'ils ne risquent pas de tomber dans l'eau ou d'être mouillés.
- Recharger les accus exclusivement avec l'adaptateur secteur (YNY12WA-270050DE) fourni. Ne pas recharger d'autres appareils avec l'adaptateur secteur fourni.
- Ne procéder à aucune modification sur l'appareil. Les DEL du suceur pour sols ne se remplacent pas ! De même, ne pas remplacer le cordon de raccordement soi-même. En cas d'endommagement de l'appareil lui-même, de son cordon de raccordement ou de ses accessoires, c'est au fabricant, au service après-vente ou à un atelier spécialisé qu'il revient de les remplacer afin d'éviter tout danger.



DANGER – Risque d'électrocution

- Si l'appareil devait tomber à l'eau pendant qu'il est encore raccordé au secteur, couper immédiatement l'alimentation électrique. Extraire ensuite seulement l'appareil de l'eau.
- Ne jamais saisir l'appareil ni le cordon de raccordement à mains humides lorsque ces composants sont raccordés au réseau électrique.



AVERTISSEMENT – Risque de blessure !

- Ne pas laisser les sacs et films en plastique à la portée des enfants ou des animaux. Risque de suffocation !
- S'assurer de toujours tenir le cordon de raccordement hors de portée des jeunes enfants et des animaux. Risque de strangulation !
- Afin que personne ne risque de trébucher, faire cheminer le cordon de raccordement de sorte qu'il ne gêne pas le passage.
- Tenir animaux, cheveux, bijoux, vêtements amples, doigts et toute autre

partie du corps éloignés des suceurs de l'appareil.



AVERTISSEMENT – Risque émanant des accus

- Ne pas démonter l'appareil ! À protéger des flammes, des fortes températures supérieures à 50 °C, du rayonnement direct du soleil et des températures négatives. Les accus pourraient s'enflammer ou exploser. Ne pas conserver l'appareil avec ses accus intégrés à bord d'un véhicule où il pourrait être exposé à des températures extrêmes.
- Éviter tout séjour prolongé de l'appareil à l'humidité. Ne pas utiliser, recharger ni stocker l'appareil dans des pièces à fort taux d'humidité.
- Si l'appareil est utilisé pour nettoyer une voiture, veiller à ce qu'il ne soit pas exposé à la pluie ou à l'humidité.
- Si les accus fuient, éviter tout contact de la peau, des yeux ou des muqueuses avec l'électrolyte. Risque de brûlures ! En cas de contact avec l'électrolyte, rincer immédiatement et abondamment à l'eau claire les

zones touchées, puis faire appel sans attendre aux secours médicaux.

- Ne pas utiliser l'appareil si les accus fuient.



AVERTISSEMENT – Risque d'incendie !

- L'appareil ne doit pas être rechargé à proximité de matériaux facilement inflammables (rideaux, textiles, etc.).
- Afin d'éviter tout risque d'incendie de l'appareil, ne pas le couvrir lorsqu'il est en cours de fonctionnement ou de chargement. N'introduire aucun objet dans les orifices d'aération de l'appareil et s'assurer qu'ils ne sont pas obstrués.

AVIS – Pour éviter tout risque de dégâts matériels

- Stocker et charger l'appareil uniquement dans des pièces fermées.
- N'utiliser l'appareil que s'il est entièrement et correctement assemblé ! Les filtres doivent être en place et en parfait état. Si de la saleté venait à pénétrer à l'intérieur du corps de l'appareil, cela pourrait endommager le moteur.
- Utiliser uniquement des accessoires d'origine du fabricant pour ne pas entraver le bon fonctionnement de l'appareil et éviter tout éventuel dommage.
- Ne jamais poser d'objets lourds sur l'appareil ou le cordon de raccordement.
- Veiller à ce que le cordon de raccordement ne soit ni pincé, ni coincé, ni posé sur des arêtes vives et qu'il n'entre pas en contact avec des surfaces chaudes. Ne pas enrouler le cordon d'alimentation autour de l'adaptateur secteur.

- Pour débrancher la fiche de la prise, tirer toujours sur l'adaptateur secteur, jamais sur le cordon d'alimentation !
- Protéger l'appareil des chocs.

AVIS – pour éviter tout risque de dégâts matériels causés par les piles

- Immédiatement retirer de l'appareil tout bloc d'accus qui fuit. Nettoyer les contacts avant de remettre des accus neufs en place.

SUCEURS ET TUBE DE RALLONGE

Suceur pour sols

Le suceur pour sols (7) électrique convient aussi bien pour les tapis et moquettes que pour les sols lisses. Il est doté d'un éclairage à DEL et d'une brosse de nettoyage rotative permettant de mieux capturer les cheveux et les bourres.

Suceur pour parties matelassées et à brosse 2 en 1

Le suceur pour parties matelassées et à brosse 2 en 1 (1) est doté d'un embout brosse amovible. Appuyer sur la touche sur l'embout pour le faire avancer ou reculer jusqu'à ce qu'il s'enclenche (illustration C).

Lorsque l'embout brosse est avancé, le suceur permet de dépoussiérer tous les objets aux surfaces irrégulières, les meubles, les chapeaux de lampe, les cadres photos, les claviers, les livres, etc. Lorsque l'embout brosse est reculé, le suceur fait office de suceur pour parties matelassées pour le nettoyage d'objets rembourrés de toute sorte (par ex. canapés, sièges autos, etc.).

Suceur pour fentes

Le suceur pour fentes (8) est conçu pour atteindre les endroits difficilement accessibles comme les coins, les joints ou les niches. Il est parfait pour les meubles matelassés et pour atteindre tous les angles et recoins qui ne sont pas accessibles avec les autres suceurs.

Tube de rallonge

Le tube de rallonge (5) et le suceur pour sols sont destinés ensemble à assurer le nettoyage des sols (illustration D). De plus, le tube de rallonge permet de mieux accéder aux plafonds et dans les coins.

Support à suceurs

Le suceur pour fentes et le suceur pour parties matelassées et à brosse 2 en 1 peuvent se ranger sur le support à suceurs (6). Celui-ci se clipse sur le tube de rallonge (illustration E).

SUPPORT MURAL

À observer !

- S'assurer que la surface sur laquelle le support mural doit être monté est stable et que des vis et chevilles appropriées au mur seront utilisées. En cas de doute, se faire conseiller par un revendeur spécialisé.
- Avant de percer, s'assurer qu'aucun tuyau ou conduite ne passe derrière l'emplacement prévu.

L'appareil peut se ranger sur le support mural (4) et y être rechargé pour sa prochaine utilisation (illustration E).

Le support mural peut être collé ou vissé au mur. 2 vis et chevilles sont fournies à cet effet.



Dans l'idéal, placer le support mural à proximité d'une prise aisément accessible afin de pouvoir assurer le rechargement de l'appareil.

Le câble du cordon de raccordement (2) peut se suspendre au petit crochet du support mural.

Collage du support mural

Veiller à ce que l'endroit où le support mural sera collé soit propre, sec et exempt de poussière.

1. Retirer les bandes protectrices des surfaces adhésives au dos du support mural.
2. Coller le support mural à la verticale en le pressant fortement contre le mur.

Vissage du support mural

1. Placer le support mural à la verticale contre le mur et repérer l'emplacement pour deux trous de perçage.
2. Percer les trous dans le mur et enfoncer les chevilles.
3. Visser le support mural.

Mise en place du corps de l'appareil

Positionner le bac à poussière (20) de telle sorte dans le support mural que la touche commandant l'ouverture du volet du bac à poussière (19) soit logée dans le creux du support mural.

RECHARGEMENT DES ACCUS

À observer !

- Brancher l'adaptateur secteur uniquement sur une prise de courant correctement installée et mise à la terre, et dont les caractéristiques techniques correspondent à celles de l'appareil. La prise doit rester facilement accessible après le branchement de sorte à pouvoir couper rapidement l'alimentation de l'appareil.
- Utiliser uniquement des rallonges conformes dont les caractéristiques techniques correspondent à celles de l'adaptateur secteur.
- Débrancher l'adaptateur de la prise de courant si un dysfonctionnement survient au cours de l'opération de charge ou avant un orage.
- Avant la première mise en service, recharger impérativement les accus intégralement pour qu'ils puissent atteindre leur capacité de charge maximale. Si les accus se vident complètement en cours d'utilisation, ils doivent être intégralement rechargés avant d'être à nouveau réutilisés.

1. Insérer la fiche femelle du cordon de raccordement (2) dans la douille de rechargement (14).
2. Raccorder l'adaptateur secteur à une prise de courant. Les témoins lumineux de contrôle de charge (13) se mettent à clignoter et les accus (15) se rechargent. Lorsque tous les témoins lumineux de contrôle de charge restent allumés, les accus sont entièrement rechargés.

UTILISATION



À observer !

- S'assurer qu'aucun objet coupant de grande taille ne se trouve sur la surface à nettoyer.
- Observer le repère **MAX** du bac à poussière. Lorsque ce repère est atteint pendant l'utilisation, le bac à poussière doit être vidé. Vider et nettoyer le bac à poussière après chaque utilisation. Les filtres doivent également être nettoyés à intervalles réguliers afin d'éviter une surcharge du moteur.
- Arrêter l'appareil après chaque nettoyage de surface, ceci prolonge nettement la durée d'utilisation de chaque charge d'accus. Entièrement recharger les accus après utilisation (voir paragraphe « Rechargement des accus »).



L'appareil ne peut pas être mis en service tant qu'il est branché au secteur. Avant l'utilisation, retirer son cordon de raccordement (2).

1. Choisir un suceur (voir paragraphe « Suceurs et tube de rallonge ») et l'insérer dans la prise d'aspiration (21). Il doit s'enclencher de façon bien audible. Pour une portée plus longue de l'appareil, insérer entre les deux le tube de rallonge (5).
 - Pour extraire à nouveau un suceur ou le tube de rallonge, appuyer sur la touche de déverrouillage correspondante.
2. Enclencher l'appareil et passer le suceur sur l'endroit à nettoyer. Pour enclencher l'appareil au niveau d'aspiration 1, appuyer une fois sur la touche marche / arrêt  (11). La puissance d'aspiration passe au niveau 2 lorsqu'on appuie une

- nouvelle fois sur la touche marche / arrêt .
3. Pour arrêter l'appareil, appuyer une troisième fois sur la touche marche / arrêt .
 4. Pour une performance optimale de l'appareil, vider le bac à poussière après chaque utilisation et le nettoyer si nécessaire (voir paragraphe suivant).

NETTOYAGE ET RANGEMENT

À observer !

- Pour le nettoyage, ne pas utiliser d'agents corrosifs ou abrasifs qui risqueraient d'endommager les surfaces.



Avec le temps, on peut observer une coloration des filtres. C'est un phénomène normal qui ne nuit en rien à la fonctionnalité de l'appareil.

Vidage du bac à poussière

Retirer le tube de rallonge (5) s'il est raccordé à l'appareil.

1. Maintenir le bac à poussière (20) au-dessus d'une poubelle ouverte et appuyer sur la touche commandant l'ouverture du volet du bac à poussière (19). Le volet du bac à poussière (16) s'ouvre alors et les saletés tombent.
2. Pour refermer le volet, le presser sur le bac à poussière. Il doit s'enclencher de façon bien audible.

Nettoyage du bac à poussière, du filtre métallique et du filtre EPA8

1. Ouvrir le bac à poussière, plonger la main à l'intérieur pour faire pivoter légèrement le socle du filtre métallique (17) jusqu'à ce qu'il se désolidarise de l'appareil.

2. Extraire le filtre métallique du bac à poussière.
3. Le filtre EPA8 (18) est logé dans le filtre métallique. Il faut le faire pivoter avant de pouvoir l'en extraire.
4. Tapoter les deux filtres et les nettoyer le cas échéant avec une brosse souple. Ils peuvent également être rincés à l'eau claire, **mais devront être intégralement secs avant de pouvoir être à nouveau assemblés !**
5. Si nécessaire, le bac à poussière peut s'essuyer avec un chiffon humide puis un chiffon sec ou bien sécher à l'air libre. **Ne jamais assembler de composants mouillés ou humides sur le corps de l'appareil (3) !**
6. Une fois tous les composants secs, insérer le filtre EPA8 dans le filtre métallique et le verrouiller en le tournant dans le sens inverse des aiguilles d'une montre.
7. Remettre le filtre métallique en place dans le bac à poussière en le tournant dans le sens inverse des aiguilles d'une montre.
8. Fermer le bac à poussière.

Nettoyage du filtre de sortie d'air

1. Appuyer sur la touche de déverrouillage (24) pour ouvrir le couvercle du compartiment du filtre (23).
2. Retirer le filtre de sortie d'air du compartiment du filtre de sortie d'air (22).
3. Tapoter et brosser le filtre de sortie d'air et le compartiment du filtre de sortie d'air. Le filtre de sortie d'air peut également être rincé à l'eau claire, **mais devra être intégralement sec avant de pouvoir être à nouveau assemblé !**
4. Insérer le filtre de sortie d'air nettoyé dans le compartiment du filtre de sortie d'air et rabattre le couvercle du compartiment du filtre.

Nettoyage du corps de l'appareil, du tube de rallonge et des suceurs

- Si besoin, essayer avec un torchon humide le corps de l'appareil (3), le tube de rallonge (5) et les suceurs (1, 7, 8). Frotter ensuite au chiffon pour bien les sécher.
- Enlever les cheveux et bourres restés dans les suceurs et les brosses.

Nettoyage du suceur pour sols

Pour faciliter le nettoyage, la brosse se retire du suceur pour sols (7) :

1. Retourner le suceur pour sols de sorte que sa face inférieure soit orientée vers le haut.
2. Sur le côté droit se trouve un verrou à côté de la molette. Pousser ce verrou vers l'extérieur.
3. Retirer la brosse et en éliminer les impuretés.
4. Remettre la brosse en place. À cet effet, loger d'abord l'extrémité présentant un évidement en forme d'étoile. Presser ensuite l'autre extrémité dans le support jusqu'à ce qu'elle s'enclenche.
5. Repousser le verrou en position initiale.

Rangement

- Ranger l'appareil et ses accessoires au frais et au sec, dans un lieu à l'abri des rayons directs du soleil et hors de portée des enfants et des animaux.
- Le suceur pour parties matelassées et à brosse 2 en 1 (1) et le suceur pour fentes (8) peuvent se ranger sur le support à suceurs (6) logé sur le tube de rallonge (5) (illustration E).
- Suspendre le corps de l'appareil (3), prise d'aspiration (21) orientée vers le bas, au support mural (4). La touche commandant l'ouverture du volet du bac à poussière (19) doit venir se loger dans le creux du support mural.



Afin d'éviter la décharge profonde des accus, les recharger tous les 3 mois en cas de non utilisation prolongée.

DÉPANNAGE

Si l'appareil ne fonctionne pas correctement, examiner le problème pour constater s'il est possible d'y remédier par soi-même. À défaut de résoudre le problème selon les indications suivantes, contacter le service après-vente.



Ne pas essayer de réparer soi-même un appareil électrique !

L'appareil ne démarre pas.

Les accus (15) sont vides.

- ▶ Recharger les accus.

L'appareil est branché au secteur.

- ▶ Retirer le cordon de raccordement (2) de l'appareil.

La puissance d'aspiration est trop faible.

Les accus (15) sont faibles.

- ▶ Recharger les accus.

Le bac à poussière est trop plein.

- ▶ Vider le bac à poussière.

Les filtres sont colmatés.

- ▶ Nettoyer les filtres.

La prise d'aspiration (21), le suceur (1, 7, 8) ou le tube de rallonge (5) sont bouchés.

- ▶ Arrêter l'appareil et éliminer la cause de l'obturation.

Les particules à aspirer sont trop grosses ou trop lourdes.

- ▶ Arrêter l'appareil et éliminer les salissures à la main.

De la poussière s'échappe de l'appareil pendant l'aspiration.

Le bac à poussière (20) n'est pas fermé correctement.

- ▶ Fermer le volet du bac à poussière (16) jusqu'à ce qu'il s'enclenche audiblement.

Les filtres ne sont pas correctement en place.

- ▶ Corriger la position des filtres.

Les filtres sont colmatés.

- ▶ Nettoyer les filtres.

Les filtres sont usés ou endommagés.

- ▶ Remplacer les filtres.

Les témoins lumineux de contrôle de charge (13) ne clignotent pas alors que l'appareil est raccordé au réseau.

L'adaptateur secteur n'est pas branché correctement à la prise de courant ou la fiche femelle n'est pas correctement insérée dans la douille de rechargement (14) de l'appareil.

- ▶ Corriger sa position.

La prise est défectueuse.

- ▶ Essayer le branchement sur une autre prise.

Odeur insolite

L'appareil est utilisé pour la première fois.

- ▶ À la première utilisation de l'appareil, une odeur de « neuf » est tout à fait normale. Elle disparaît à la longue.

MISE AU REBUT



Se débarrasser des matériaux d'emballage dans le respect de l'environnement en les déposant à un point de collecte prévu à cet effet.



Les piles et les batteries ne doivent pas être éliminées avec les déchets ménagers. Les consommateurs sont tenus de recycler séparément les piles et les batteries.

Les piles et les batteries peuvent être déposées gratuitement dans les points de collecte communaux / de quartier ou des commerces en vue de leur mise au rebut respectueuse de l'environnement et d'une valorisation des matières premières qui les composent. Une mise au rebut impropre peut causer la diffusion dans l'environnement de substances toxiques ayant des effets nocifs sur la santé des personnes, des animaux et des végétaux.

Les piles et batteries doivent être déposées uniquement en l'état déchargé. Utiliser si possible des piles rechargeables à la place des piles à usage unique.

Avant la mise au rebut, isoler les pôles des piles et des batteries au lithium avec du ruban adhésif afin d'éviter un court-circuit. Un court-circuit peut en effet causer un incendie ou une explosion.



Le symbole ci-contre (conteneur à déchets barré et souligné) signifie que les appareils usagés ne doivent pas être jetés avec les ordures ménagères, mais déposés dans des centres de collecte et de recyclage spécifiques.

Les propriétaires d'appareils usagés doivent en retirer les piles et batteries usagées qui peuvent en être extraites sans subir de dommages afin d'en assurer la mise au rebut séparément (voir également la section se rapportant à la mise au rebut des piles).

Les particuliers propriétaires d'appareils usagés peuvent les déposer gratuitement dans les points de collecte d'organismes de recyclage de droit public ou bien dans les points de recyclage mis en place par les fabricants et les revendeurs au sens de la loi allemande sur les équipements électriques et électroniques.

Les commerces qui mettent des équipements électriques et électroniques sur le marché sont également tenus de les reprendre.

Démontage des accus

À observer !

- Durant la mise en place / le retrait des accus, l'appareil ne doit pas être branché sur le secteur.
- Il est interdit de démonter les accus, de les jeter au feu, de les plonger dans un liquide quelconque ou de les court-circuiter.
- **N'ouvrir en aucun cas les accus !**

Pour extraire les accus de l'appareil, procéder comme suit :

1. Placer le corps de l'appareil à l'envers.
2. Desserrer à l'aide d'un tournevis les deux vis situées en face inférieure du boîtier des accus (**illustration G**).
3. À l'aide du tournevis, enfoncer les crans d'arrêt se trouvant au centre de chaque côté du boîtier des accus. Ceci en fait sauter le couvercle (**illustration H**).
4. Retirer le couvercle (**illustration I**).
5. Extraire le bloc d'accus (**illustration J**) et le retourner.
6. Desserrer trois connecteurs (**illustration K**).
7. Sectionner les deux câbles restants à l'aide d'une pince (**illustration L**).
8. Éliminer le bloc d'accus dans le respect de la législation sur la mise au rebut des piles.

CARACTÉRISTIQUES TECHNIQUES

Référence article : 01705 (anthracite/bleu); 01728 (anthracite/rose);
01793 (anthracite/noir); 01811 (rouge/gris);
01896 (anthracite/turquoise)
Identifiant mode d'emploi : Z 01705_01728_01793_01896_01811 M DS V2 0622 as

Appareil

Numéro de modèle : CBL-SV1606
Tension d'alimentation : 22,2 V cc (bloc d'accus Li-Ion ; 2200 mAh)
Puissance : 150W max.
Temps de charge des accus : 4 à 5 heures
Durée de fonctionnement des accus : env. 40 minutes (pour des accus à pleine charge)

Adaptateur secteur

Fabriqué pour DS Produkte GmbH
Extrait du registre de commerce 8937 HL
Am Heisterbusch 1, 19258 Gallin
Allemagne

Numéro de modèle : YNY12WA-270050DE
Entrée : 100 – 240V~ 50/60Hz
Sortie : 27V cc; 0,5A
Classe de protection : II



Tous droits réservés.

INHOUDSOPGAVE

Symbolen	35	Accu opladen	40
Signaalwoorden	35	Gebruik	41
Omvang van de levering	36	Reinigen en opbergen	41
Overzicht	36	Verhelpen van fouten	43
Doelmatig gebruik	36	Verwerking	44
Veiligheidsaanwijzingen	37	Technische gegevens	45
Mondstukken en verlengbuis	39		
Wandhouder	40		



BELANGRIJKE AANWIJZINGEN! BESLIST BEWAREN!

SYMBOLLEN



Gevaarsymbolen: deze symbolen wijzen op mogelijke gevaren. Lees de bijhorende veiligheidsaanwijzingen aandachtig door en neem deze in acht.



Aanvullende informatie



Lees vóór gebruik de gebruiksaanwijzing!



Wisselstroom



Gelijkstroom



Energie-efficiëntieklasse VI



Alleen bedoeld voor gebruik binnenshuis!



Veiligheidsklasse II

 Polariteit van de voedingsplug



Schakelende voeding



Veilige ontkoppeling van het stroomnet

SIGNAALWOORDEN

Signaalwoorden duiden op gevaren die ontstaan als de bijhorende instructies niet in acht worden genomen.

GEVAAR – hoog risico, heeft ernstige verwonding of de dood tot gevolg

WAARSCHUWING – gemiddeld risico, kan ernstige verwonding of de dood tot gevolg hebben

VOORZICHTIG – laag risico, kan lichte tot matige verwonding tot gevolg hebben

LET OP – kan risico van materiële schade tot gevolg hebben

OMVANG VAN DE LEVERING

(Afbeelding A)

- 1 2 in 1-bekleding- en borstelmondstuk (1 x)
- 2 Aansluitsnoer (netadapter met snoer en voedingsplug) (1 x)
- 3 Motorblok incl. luchtafvoerfilter (HEPA13-filter), metalen filter en EPA8-filter (elk 1 x)
- 4 Wandhouder incl. bevestigingsmateriaal (1 x)
- 5 Verlengbuis (1 x)
- 6 Mondstukhouder (1 x)
- 7 Vloermondstuk (1 x)
- 8 Spleetmondstuk (1 x)
Gebruiksaanwijzing (1 x)

Controleer of de levering volledig is en of de onderdelen transportschade hebben opgelopen. Gebruik het apparaat niet als het is beschadigd, maar neem contact op met de klantenservice.

Verwijder eventuele folie, stickers of transportbeveiliging van het apparaat.

Verwijder nooit het typeplaatje en eventuele waarschuwingen!

OVERZICHT

(Afbeelding B)

- 9 Indicator zuigniveau 1
- 10 Indicator zuigniveau 2
- 11  Aan/Uit-knop (2 zuigniveaus)
- 12 Handgreep
- 13 Laadcontrolelampjes
- 14 Laadbus
- 15 Accu (in de behuizing)
- 16 Stofreservoirklep
- 17 Metalen filter
- 18 HEPA13-filter
- 19 Knop om de stofreservoirklep te openen
- 20 Stofreservoir
- 21 Zuigopening
- 22 Vak voor afvoerluchtfiler
- 23 Filtervakafdekking

- 24 Ontgrendelingsknop van de filtervakafdekking

DOELMATIG GEBRUIK

- Dit apparaat is bedoeld voor het opzuigen van gewoon huisstof.



Zuig in geen geval het volgende op:

- vloeistoffen of natte stoffen (bijv. natte tapijtshampoo)
- gloeiende as, sigarettenpeuken, lucifers enz.
- brandbare of ontvlambare stoffen
- zeer fijn stof (bijv. betonstof), as of toner
- spitse, harde voorwerpen, bijv. grote glassplinters
- Het apparaat is bedoeld voor privégebruik, niet voor commerciële toepassingen.
- Gebruik het apparaat uitsluitend zoals beschreven in de gebruiksaanwijzing. Elk ander gebruik geldt als ondoelmatig.
- Alle gebreken die ontstaan door ondeskundige behandeling, beschadiging of reparatiepogingen zijn uitgesloten van garantie. Dit geldt ook voor de normale slijtage.

Beste klant,

Wij danken je dat je hebt gekozen voor de aankoop van de **CLEANmaxx** accu-hand- & vloerstofzuiger.

Mocht je vragen hebben over het apparaat en over onderdelen/toebehoren, neem dan contact op met de klantenservice via onze website: www.ds-group.de/kundenservice

Informatie over de gebruiksaanwijzing

Lees vóór het eerste gebruik van het apparaat deze gebruiksaanwijzing zorgvuldig door en bewaar deze voor latere vragen en andere gebruikers. Deze is een bestanddeel van het apparaat. Fabrikant en importeur aanvaarden geen aansprakelijkheid wanneer de informatie in deze gebruiksaanwijzing niet in acht wordt genomen.

VEILIGHEIDSAANWIJZINGEN

WAARSCHUWING: lees alle veiligheidsaanwijzingen, instructies, afbeeldingen en technische gegevens die zijn aangebracht op dit apparaat. Nalatigheid bij het naleven van de veiligheidsaanwijzingen en instructies kan een elektrische schok, brand en/of letsel tot gevolg hebben.

- Dit apparaat kan worden gebruikt door **kinderen** vanaf 8 jaar en ook door personen met beperkte lichamelijke, sensorische of geestelijke vermogens of personen die niet beschikken over ervaring en/of kennis, wanneer zij onder toezicht staan en instructies hebben gekregen hoe het apparaat op een veilige manier kan worden gebruikt en wanneer zij de daarmee gepaard gaande gevaren hebben begrepen.
- **Kinderen** mogen **niet** met het apparaat spelen.
- Reiniging en **gebruikersonderhoud** mogen niet worden uitgevoerd door kinderen, tenzij zij ouder zijn dan 8 jaar en onder toezicht staan.
- **Kinderen** jonger dan 8 jaar en dieren moeten uit de buurt worden gehouden van het apparaat en het aansluitsnoer.
- Het apparaat moet vóór het monteren, uiteen halen of reinigen altijd van het stroomnet worden geïsoleerd.
- Dompel het apparaat en het aansluitsnoer nooit in water of andere vloeistoffen, en zorg ervoor dat deze niet in het water kunnen vallen of nat kunnen worden.

- Laad de accu alleen op met de meegeleverde netadapter (YNY12WA-270050DE). Laad met de meegeleverde netadapter geen andere apparaten op.
- Voer geen veranderingen uit aan het apparaat. De leds in het vloermondstuk kunnen niet worden vervangen. Vervang ook het aansluitsnoer niet zelf. Wanneer het apparaat, het aansluitsnoer of het toebehoren zijn beschadigd, dan moeten deze om gevaren te vermijden worden vervangen door de fabrikant, de klantenservice of door een professionele werkplaats.



GEVAAR – Gevaar voor een elektrische schok

- Als het apparaat in het water valt wanneer dit is aangesloten op het stroomnet, onderbreek dan meteen de stroomtoevoer! Haal het apparaat pas daarna uit het water.
- Raak het apparaat en het aansluitsnoer nooit aan met vochtige handen als deze componenten zijn aangesloten op het stroomnet.



WAARSCHUWING – Verwondingsgevaar!

- Houd kinderen en dieren buiten het bereik van plastic zakken en folie. Er bestaat verstikkingsgevaar.
- Zorg ervoor dat het aansluitsnoer altijd buiten het bereik is van kleine kinderen en dieren. Er bestaat gevaar voor wurging.
- Leg het aansluitsnoer zo, dat niemand erover kan struikelen.
- Houd dieren, haren, sieraden, wijde kleding, vingers en alle overige lichaamsdelen uit de buurt van de mondstukken van het apparaat.



WAARSCHUWING – Gevaar door accu's

- Haal de accu niet uiteen. Beschermen tegen: vuur, temperaturen hoger dan 50°C, direct zonlicht en vorst. De accu zou kunnen ontvlammen of exploderen. Bewaar het apparaat met ingebouwde accu niet in een voertuig, waar het zou kunnen worden blootgesteld aan extreme temperaturen.
- Bescherm het apparaat tegen langdurige vochtigheid. Niet gebruiken, opladen of opbergen in ruimtes met een hoge luchtvochtigheid.
- Als het apparaat wordt ingezet voor de reiniging van een auto, zorg er dan voor dat het niet wordt blootgesteld aan regen of vocht.
- Als de accu heeft gelekt, voorkom dan dat huid, ogen en slijmvlies in contact komen met het accuzuur. Er bestaat gevaar voor verwondingen door de bijtende werking. Mocht je toch in aanraking komen met accuzuur, spoel de getroffen plaatsen dan meteen met veel schoon water en zoek onmiddellijk medische hulp op.
- Gebruik het apparaat niet, wanneer de accu is uitgelopen.



WAARSCHUWING – Brandgevaar!

- Laad het apparaat niet op in de buurt van licht ontvlambare materialen (gordijnen, textiel enz.).
- Dek het apparaat tijdens gebruik en opladen niet af, om ontbranden van het apparaat te vermijden. Steek niets in de ventilatieopeningen van het apparaat en let erop dat deze niet verstopt raken.

LET OP – Risico van materiële schade

- Laad en berg het apparaat alleen op in gesloten ruimtes.
- Gebruik het apparaat alleen wanneer het compleet en correct in elkaar werd gezet! **De filters moeten geplaatst en onbeschadigd zijn!** Als er vuil in het binnenste van het motorblok terecht zou komen, dan kan schade aan de motor ontstaan.
- Gebruik om de werking van het apparaat niet te hinderen en om eventuele schade te verhinderen alleen origineel toebehoren van de fabrikant.
- Plaats nooit zware voorwerpen op het apparaat of aansluitsnoer.
- Zorg ervoor dat het aansluitsnoer niet beknedd raakt, geknikt of over scherpe randen gelegd wordt, en dat het niet in aanraking komt met hete oppervlakken. Wikkel het netsnoer niet rond de netadapter.
- Trek de netadapter altijd aan de adapter en nooit aan het netsnoer uit het stopcontact!
- Bescherm het apparaat tegen stoten.

LET OP – Risico van materiële schade door batterijen

- Verwijder een uitgelopen accu meteen uit het apparaat. Reinig de contacten alvorens een nieuwe accu te plaatsen.

MONDSTUKKEN EN VERLENGBUIS

Vloermondstuk

Het elektrische vloermondstuk (7) is geschikt voor zowel tapijt als gladde vloeren. Het beschikt over een led-verlichting en een ronddraaiende reinigingsborstel om haren en pluïsjes beter op te zuigen.

2 in 1-bekleding- en borstelmondstuk

Het 2 in 1-bekleding- en borstelmondstuk (1) heeft een beweegbare opzetborstel. Druk op de knop die daarop zit, en schuif hem naar voor of achter tot hij vastklikt (afbeelding C).

Wanneer de borstel naar voor geschoven is, kun je met het mondstuk alle niet vlakke voorwerpen, meubels, lampenkappen, fotolijsten, toetsenborden, boeken etc. afzuigen.

Wanneer de borstel naar achter geschoven is, fungeert het mondstuk als bekledingsmondstuk voor het schoonmaken van allerlei soorten bekledingen (bijv. bankstel, autostoelen etc.).

Spleetmondstuk

Het spleetmondstuk (8) is geschikt voor moeilijk bereikbare plaatsen, zoals hoeken, voegen of nissen. Ook voor bekledingen en alle hoeken en gaten die niet met andere mondstukken te bereiken zijn.

Verlengbuis

De verlengbuis (5) is samen met het vloermondstuk bedoeld om de vloer te stofzuigen (afbeelding D). Daarnaast zorgt hij voor een betere bereikbaarheid van plafonds en hoeken.

Mondstukhouder

Het spleet- en het 2 in 1-bekleding- en borstelmondstuk kunnen op de mondstukhouder (6) worden gestoken om ze op te bergen. Deze wordt op de verlengbuis geklemd (afbeelding E).

WANDHOUDER

Opgelet!

- Zorg dat de ondergrond waarop de wandhouder wordt gemonteerd, stabiel is, en dat voor de wand geschikte schroeven en pluggen worden gebruikt. Vraag in geval van twijfel om advies in de vakhandel.
- Controleer vóór het boren of er achter de beoogde plaats voor het boorgat geen buizen of leidingen lopen.

Het apparaat kan in de wandhouder (4) worden bewaard en daar voor het volgende gebruik worden opgeladen (afbeelding E).

De wandhouder kan aan de wand worden geplakt of geschroefd. In de levering zijn hiervoor 2 schroeven en pluggen inbegrepen.



Breng de wandhouder idealiter aan in de buurt van een goed toegankelijk stopcontact om het apparaat op te kunnen laden. Het aansluitsnoer (2) kan in het haakje van de wandhouder worden geklemd.

Wandhouder vastplakken

Zorg ervoor dat de plek waar je de wandhouder wilt vastplakken schoon, droog en stofvrij is.

1. Trek de beschermstrips van de plakzones op de achterkant van de wandhouder.
2. Plak de wandhouder recht op de wand en druk hem vast.

Wandhouder vastschroeven

1. Houd de wandhouder recht op de wand en markeer twee boorgaten.
2. Boor gaten in de wand en steek de pluggen erin.
3. Schroef de wandhouder vast.

Motorblok plaatsen

Zet het stofreservoir (20) zo in de wandhouder dat de knop voor het openen van de stofreservoirklep (19) in de uitsparing van de wandhouder ligt.

ACCU OPLADEN

Opgelet!

- Sluit de netadapter alleen aan op een stopcontact dat is geïnstalleerd volgens de voorschriften en dat overeenstemt met de technische gegevens. Het stopcontact moet na het aansluiten goed toegankelijk zijn, zodat de verbinding met het stroomnet snel kan worden verbroken.
- Gebruik alleen correct werkende verlengsnoeren, waarvan de technische gegevens overeenstemmen met die van de netadapter.
- Trek in het geval van een fout tijdens het opladen of vóór een onweersbui de netadapter uit het stopcontact.
- **Laad om de maximale laadcapaciteit te bereiken vóór de eerste ingebruikname de accu in elk geval volledig op.** Als de accu tijdens gebruik volledig leeg raakt, dan moet hij vóór de volgende inzet weer helemaal worden opgeladen.

1. Steek de voedingsplug van het aansluitsnoer (2) in de laadbus (14).
2. Sluit de netadapter aan op een stopcontact.
De laadcontrolelampjes (13) beginnen te knipperen en de accu (15) wordt geladen.
Wanneer alle laadcontrolelampjes continu branden, is de accu volledig opgeladen.



GEBRUIK

Opgelet!

- Zorg ervoor dat op het te reinigen vlak geen grotere, scherpe voorwerpen liggen.
- Let op de **MAX**-markering van het stofreservoir. Maak het stofreservoir leeg wanneer tijdens gebruik de markering wordt bereikt. Maak het stofreservoir na elk gebruik leeg en schoon. Ook de filters moeten regelmatig gereinigd worden om overbelasting van de motor te vermijden.
- Schakel het apparaat na elk gereinigd oppervlak uit. Dit verhoogt de gebruiksduur per acculading aanzienlijk. Laad de accu na gebruik op (zie hoofdstuk 'Accu opladen').



Het apparaat kan niet in gebruik worden genomen wanneer het is aangesloten op het stroomnet. Trek vóór gebruik het aansluit snoer (2) uit.

1. Kies een mondstuk (zie hoofdstuk 'Mondstukken en verlengbuis') en steek het in de zuigopening (21). Het moet hoorbaar vastklikken. Voor een grotere radius kun je de verlengbuis (5) ertussen steken.
 - Om een mondstuk of de verlengbuis weer eruit te halen druk je op de bijbehorende ontgrendelingsknop.
2. Schakel het apparaat in en beweeg het mondstuk over de te reinigen plek. Om het apparaat op zuigniveau 1 te zetten druk je één keer op de  Aan-/Uit-knop (11). Door nog een keer op de  Aan/Uit-knop te drukken wordt de zuigkracht verhoogd tot niveau 2.
3. Om het apparaat uit te schakelen druk je een derde keer op de  Aan/Uit-knop.

4. Voor optimale prestaties van het apparaat moet je het stofreservoir na elk gebruik leegmaken en evt. reinigen (zie volgende hoofdstuk).

REINIGEN EN OPBERGEN

Opgelet!

- Gebruik voor het reinigen geen scherpe of schurende reinigingsmiddelen. Deze kunnen de oppervlakken beschadigen.



Na verloop van tijd kan het HE-PA-filter verkleuren. Dit is normaal en heeft geen nadelige gevolgen voor de werking.

Stofreservoir leegmaken

Haal de verlengbuis (5) eraf als die aan het apparaat zit.

1. Houd het stofreservoir (20) boven een geopende vuilnisbak en druk op de knop om de stofreservoirklep (19) te openen. De stofreservoirklep (16) gaat open en het vuil valt eruit.
2. Druk de stofreservoirklep tegen het stofreservoir om de klep te sluiten. Deze moet hoorbaar vastklikken.

Stofreservoir, metalen filter en EPA8-filter reinigen

1. Open het stofreservoir, grijp erin en draai de sokkel van het metalen filter (17) een stukje, tot het los is van het apparaat.
2. Haal het metalen filter uit het stofreservoir.
3. In het metalen filter zit het EPA8-filter (18). Draai dit een stukje en trek het eruit.
4. Klop beide filters uit en maak deze evt. schoon met een zachte borstel. Ze kunnen ook met schoon water worden uitgespoeld, **maar moeten**

voor het in elkaar zetten volledig droog zijn!

5. Veeg het stofreservoir indien nodig met een vochtige doek schoon en droog het af of laat het goed drogen. **Zet nooit natte of vochtige componenten in elkaar en breng deze niet aan aan het motorblok (3)!**
6. Wanneer alle componenten droog zijn, zet je het EPA8-filter in het metalen filter en draai je het linksom vast.
7. Zet het metalen filter in het stofreservoir en draai het linksom vast.
8. Sluit het stofreservoir.

Afvoerluchtfilter reinigen

1. Druk op de ontgrendelingsknop (24) om de filtervakafdekking (23) te openen.
2. Trek het afvoerluchtfilter uit het vak voor het afvoerluchtfilter (22).
3. Klop het afvoerluchtfilter en het vak schoon en borstel ze uit. Het afvoerluchtfilter kan ook met schoon water worden uitgespoeld, **maar moet voor het in elkaar zetten volledig droog zijn!**
4. Zet het gereinigde afvoerluchtfilter in het vak en klap de filtervakafdekking ervan dicht.

Motorblok, verlengbuis en mondstukken reinigen

- Veeg het motorblok (3), de verlengbuis (5) en de mondstukken (1, 7, 8) indien nodig af met een vochtige doek. Droog deze aansluitend af.
- Verwijder haren en pluïsjes van de mondstukken en borstels.

Vloermondstuk reinigen

Voor een gemakkelijkere reiniging kan de borstel uit het vloermondstuk (7) worden gehaald:

1. Draai het vloermondstuk om zodat de onderkant naar boven wijst.
2. Aan de rechterkant zit naast het wielje een grendel. Schuif de grendel naar buiten.
3. Haal de borstel eruit en verwijder verontreinigingen.
4. Zet de borstel weer erin. Zet daarbij eerst het uiteinde met de stervormige uitsparing erin. Druk het andere uiteinde dan in de houder tot het vastklikt.
5. Schuif de grendel terug.

Opbergen

- Berg het apparaat en toebehoren op een koele, droge, tegen direct zonlicht beschermde plaats op, buiten bereik van kinderen en dieren.
- Het 2 in 1-bekleding- en borstelmondstuk (1) en het spleetmondstuk (8) kunnen op de mondstukhouder (6) aan de verlengbuis (5) worden gestoken (**afbeelding E**).
- Hang het motorblok (3) met de zuigopening (21) omlaag in de wandhouder (4). De knop voor het openen van de stofreservoirklep (19) moet in de uitsparing van de wandhouder liggen.



Om een diepontlading van de accu te vermijden moet je deze bij langer niet-gebruik om de 3 maanden opladen.

VERHELPEN VAN FOUTEN

Wanneer het apparaat niet op de juiste wijze functioneert, kun je nagaan of je een probleem zelf kunt oplossen. Neem contact op met de klantenservice als het probleem met de hieronder genoemde stappen niet kan worden opgelost.



Probeer niet om een elektrisch apparaat zelf te repareren!

Het apparaat start niet.

De accu (15) is leeg.

- ▶ Laad de accu op.

Het apparaat is aangesloten op het stroomnet.

- ▶ Trek het aansluitsnoer (2) uit.

De zuigkracht is te zwak.

De accu (15) is zwak.

- ▶ Laad de accu op.

Het stofreservoir is te vol.

- ▶ Maak het stofreservoir leeg.

De filters zijn vuil.

- ▶ Reinig de filters.

De zuigopening (21), het mondstuk (1, 7, 8) of de verlengbuis (5) is verstopt.

- ▶ Schakel het apparaat uit en verwijder de verstopping.

De vuildeeltjes zijn te groot of te zwaar.

- ▶ Schakel het apparaat uit en verwijder vuildeeltjes met de hand.

Tijdens het zuigen ontsnapt er stof uit het apparaat.

Het stofreservoir (20) zit niet goed dicht.

- ▶ Sluit de stofreservoirklep (16) tot deze hoorbaar vastklikt.

De filters zitten niet goed.

- ▶ Corrigeer de positie van de filters.

De filters zijn vuil.

- ▶ Reinig de filters.

De filters zijn versleten of beschadigd.

- ▶ Vervang de filters.

De laadcontrolelampjes (13) knippen niet als het apparaat is aangesloten op het stroomnet.

De netadapter zit niet goed in het stopcontact resp. de voedingsplug steekt niet goed in de laadbus (14) van het apparaat.

- ▶ Corrigeer de positie.

Het stopcontact is defect.

- ▶ Probeer een ander stopcontact.

Vreemde geur

Het apparaat wordt voor de eerste keer gebruikt.

- ▶ Bij het eerste gebruik van het apparaat is een nieuwe geur normaal, die zal na verloop van tijd verdwijnen.

VERWERKING



Verwijder het verpakkingsmateriaal milieuvriendelijk en breng het naar een recyclepunt.



Batterijen en accu's mogen niet samen met het huisvuil worden weggegooid. Consumenten zijn wettelijk verplicht batterijen en accu's te scheiden van het gewone afval.

Batterijen en accu's kunnen gratis bij een inzamelpunt van de gemeente/wijk of in de winkel worden ingeleverd, opdat deze milieuvriendelijk worden verwerkt en waardevolle grondstoffen gerecycled kunnen worden. Bij een ondeskundige verwijdering kunnen giftige inhoudsstoffen in het milieu terechtkomen wat een schadelijk effect heeft op de gezondheid van mensen, dieren en planten.

Lever batterijen en accu's alleen in lege toestand in. Gebruik indien mogelijk oplaadbare batterijen in plaats van wegwerpbatterijen.

Bij batterijen en accu's met lithium moet je voor het inleveren de polen afplakken om kortsluiting te vermijden. Een kortsluiting kan leiden tot een brand of explosie.



Het symbool hiernaast (door-gestreepte vuilnisbak met een streep eronder) betekent dat oude apparaten niet bij het huisvuil, maar in speciale inzamel- en teruggavesystemen terecht horen. Eigenaars van oude apparaten moeten oude batterijen en oude accu's, waar het oude apparaat niet vast omheen zit en waar ze dus zonder vernieling uitgehaald kunnen worden, uit het oude apparaat verwijderen en apart inleveren (zie ook sectie over batterijen afvoeren).

Eigenaars van oude apparaten uit particuliere huishoudens kunnen deze op de inzamelpunten van de openbare afvaldiensten of bij de door producenten en verkopers in de zin van de wet inzake elektronica (ElektroG) ingerichte inneempunten gratis afgeven. Ook winkels die elektrische en elektronische apparatuur op de markt aanbieden, zijn verplicht tot het innemen van afgedankte apparaten.

Accu demonteren

Opgelet!

- Het apparaat mag bij het verwijderen / plaatsen van de accu niet zijn aangesloten op het stroomnet.
- De accu mag niet uit elkaar genomen, in het vuur geworpen, in vloeistoffen gedompeld of kortgesloten worden.
- **Open de accu in geen geval!**

Ga om de accu uit het apparaat te halen als volgt te werk:

1. Draai het motorblok op zijn kop.
2. Draai de twee schroeven aan de onderkant van het accuvak met een schroevendraaier los (afbeelding G).
3. Druk met een schroevendraaier de nokken die in het midden aan beide kanten van het accuvak zitten in om de afdekking los te maken (afbeelding H).
4. Verwijder de afdekking (afbeelding I).
5. Verwijder het accupack (afbeelding J) en draai het om.
6. Maak de drie steekverbindingen los (afbeelding K).
7. Knip de twee resterende kabels met een tang door (afbeelding L).
8. Voer het accupack vervolgens af overeenkomstig de wettelijke regeling voor het afvoeren van batterijen.

TECHNISCHE GEGEVENS

Artikelnummer:	01705 (antraciet/blauw); 01728 (antraciet/roze); 01793 (antraciet/zwart); 01811 (rood/grijs); (01896 (antraciet/turquoise)
ID gebruiksaanwijzing:	Z 01705_01728_01793_01896_01811 M DS V2 0622 as

Apparaat

Modelnummer:	CBL-SV1606
Voeding:	22,2V DC (li-ion accupack; 2 200mAh)
Vermogen:	150 W max.
Laadduur accu:	4 – 5 uur
Bedrijfsduur accu:	ca. 40 minuten (bij volledig opgeladen accu)

Netadapter:

Gefabriceerd voor DS Produkte GmbH
HRB 8937 HL
Am Heisterbusch 1, D-19258 Gallin
Duitsland

Modelnummer:	YNY12WA-270050DE
Ingang:	100 – 240V~ 50/60Hz
Uitgang:	27V DC; 0,5A
Veiligheidsklasse:	II



Alle rechten voorbehouden.

